

Canon

Zoemini S



Instant fényképezőgép és nyomtató
Felhasználói kézikönyv

TARTALOMJEGYZÉK

BIZTONSÁGI INFORMÁCIÓK	3
ÁTTEKINTÉS	4
A csomag tartalma	
A készülék jellemzői	
BEÁLLÍTÁS	8
Töltés	
Papír betöltése	
Külső memória	
MŰKÖDÉS	9-15
Be-/kikapcsolás	
Fotó készítése	
Kereső	
Szelfitükör	
Vaku és kitöltőfény	
Képarány	
Nyomtatás és újranyomtatás	
Távoli fényképezés	
A fényképezőgép hangja	
LED-jelzőfény	
Problémamegoldás	
MŰSZAKI ADATOK	16
AZ ALKALMAZÁS TELEPÍTÉSE	17-18
A MOBILESZKÖZ ÉS AZ INSTANT	19-23
FÉNYKÉPEZŐGÉP ÉS NYOMTATÓ PÁROSÍTÁSA	
Android-párosítás	
iOS-párosítás	
Android-párosítás (NFC-vel)	
FELHASZNÁLÓI FELÜLET	24-33
Kezdőképernyő	
Főmenü	
Okostelefon kamerája	
Fotógaléria	
Fotók nyomtatása	
Fotók szerkesztése	
A Mozaik nyomtatása funkció használata	
A Kollázs nyomtatása funkció használata	
Fotók megosztása	
Fotók mentése	
Küldés a Mini Print alkalmazásba	

BIZTONSÁGI INFORMÁCIÓK

OLVASSA EL A HASZNÁLAT ELŐTT!

Kérjük, olvassa el az alábbi utasításokat és biztonsági előírásokat, mielőtt elkezdené használni a készüléket.

A szabályozásokkal és a további biztonsági tudnivalókkal kapcsolatban tekintse át a Szabályozásokkal és biztonsággal kapcsolatos tájékoztatót, amely megtalálható a készülék dobozában.

RMN : PP2001

A szabályozó hatóságok által kiadott modellazonosító szám (Regulatory Model Identification Number) szabályozási és azonosítási célokat szolgál.

FIGYELEM!

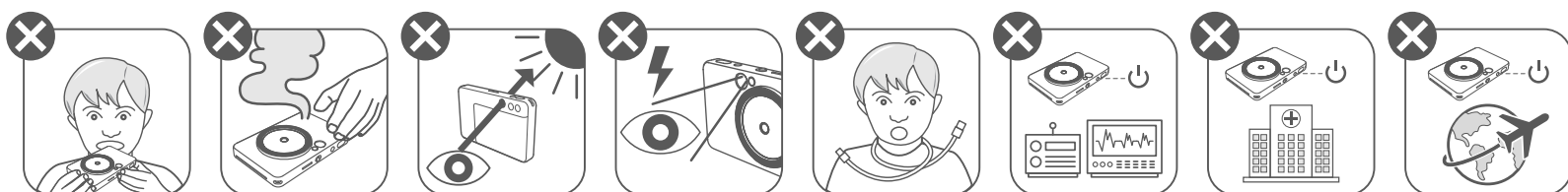

- Gyermekektől és csecsemőktől távol tartandó. A készülék nem megfelelő használata fulladáshoz vagy balesethez vezethet.
- Azonnal hagyja abba a készülék használatát, ha az füstöt vagy furcsa szagot bocsát ki, illetve a működése rendellenes.
- Ne nézzen a keresőn vagy az objektíven keresztül a napba vagy más erős fénybe. Ez vakságot vagy látáskárosodást eredményezhet.
- Ne villantsa a vakut a szemek közelében. Ez káros hatással lehet a szemekre.
- A gyermek nyaka köré tekeredő szíj fulladást okozhat. Ha a készüléke tápzsínórt használ, akkor a tápzsínórnak véletlenül egy gyermek nyaka köré való tekeredése fulladáshoz vezethet.
- Kapcsolja ki a készüléket olyan helyeken, ahol tilos a fényképezés.

A fényképezőgép által kibocsátott elektromágneses hullámok zavarhatják az elektronikus műszerek és más berendezések működését. Óvatosan járjon el olyankor, amikor a készüléket olyan helyen használjam, ahol az elektronikus készülékek használata korlátozás alá esik, így például a repülőgépeken vagy az egészségügyi intézményekben.

VIGYÁZAT!

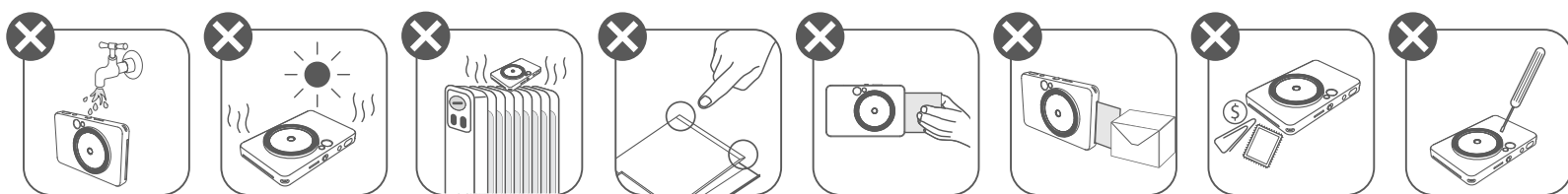

- Ha extrém időjárási körülmények között használja a nyomtatót, lehet, hogy nem fog működni. A nyomtatás újbóli megkezdése előtt várjon, míg a készülék visszaáll a javasolt működtetési környezetre, ami 15–32 °C.
- Mindig a javasolt 15–32 °C hőmérsékleten töltsen a készüléket.
- A készülék tisztítása során puha, száraz törlőkendőt használjon. Ne tisztítsa meg a készüléket nedves ruhával, illetve hígítóval vagy más hasonló folyadékkal.
- Tartsa lecsukva a felső fedelet, hogy megakadályozza a por és más részecskék bejutását a készülék belsejébe.
- Ha nem működik megfelelően a készülék, vegye fel a kapcsolatot azzal a kereskedővel, akitől vásárolta, illetve a Canon szervizt és támogatást a <https://www.canon.hu/support> címen.
- Ne tegye ki az akkumulátort magas hőmérsékletnek vagy közvetlen hőnek, és ne is égesse el az akkumulátort.
- Elektromágneses interferencia vagy elektrosztatikus kisülés esetén a készülék helytelenül működhet, illetve a memóriában lévő adatok elveszhetnek vagy megváltozhatnak. Ilyen esetben egy túvel vagy más hasonló tárggyal nyomja meg a alaphelyzet gombot a készülék alján.

ÁTTEKINTÉS

A CSOMAG TARTALMA

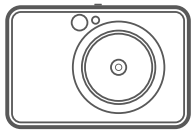

Instant fényképezőgép és nyomtató



Gyorsbeállítási útmutató



Szabályozásokkal és biztonsággal kapcsolatos tájékoztató

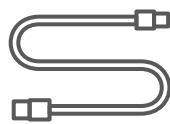

USB-kábel



CANON ZINK™ fotópapír (10 lap)



Csuklósíj

A KÉSZÜLÉK JELLEMZŐI

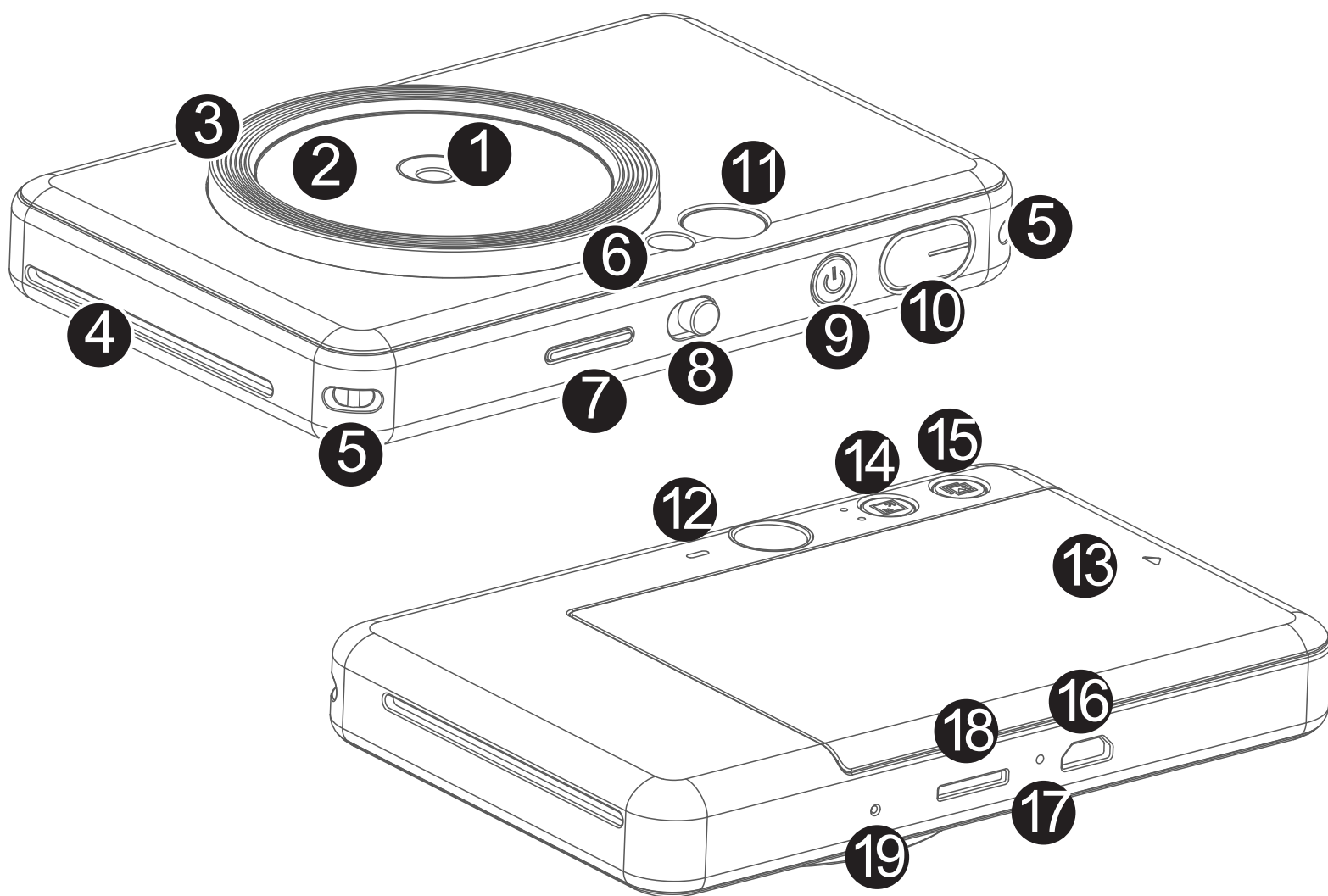

- 1 A fényképezőgép objektívje
 - 2 Szelfitükör
 - 3 Kitöltőfény (8 LED)
 - 4 Kimeneti nyílás
 - 5 Szíjtartó
 - 6 Vaku
 - 7 Állapotjelző LED
 - 8 Csúszókapcsoló (Ki/Automatikus/Kitöltőfény)
 - 9 Bekapcsológomb
 - 10 Exponálógomb
 - 11 Kereső
 - 12 Hangszóró
 - 13 A nyomtató fedele
 - 14 Képarány gombja
 - 15 Újranyomtatás gombja
 - 16 Micro USB-port
 - 17 Töltési állapot LED-je
 - 18 MicroSD-kártyanyílás (max. 256 GB)
 - 19 Alaphelyzet gomb
- * A készülék alaphelyzetbe állításához nyomja meg egy tűvel

TÖLTÉS

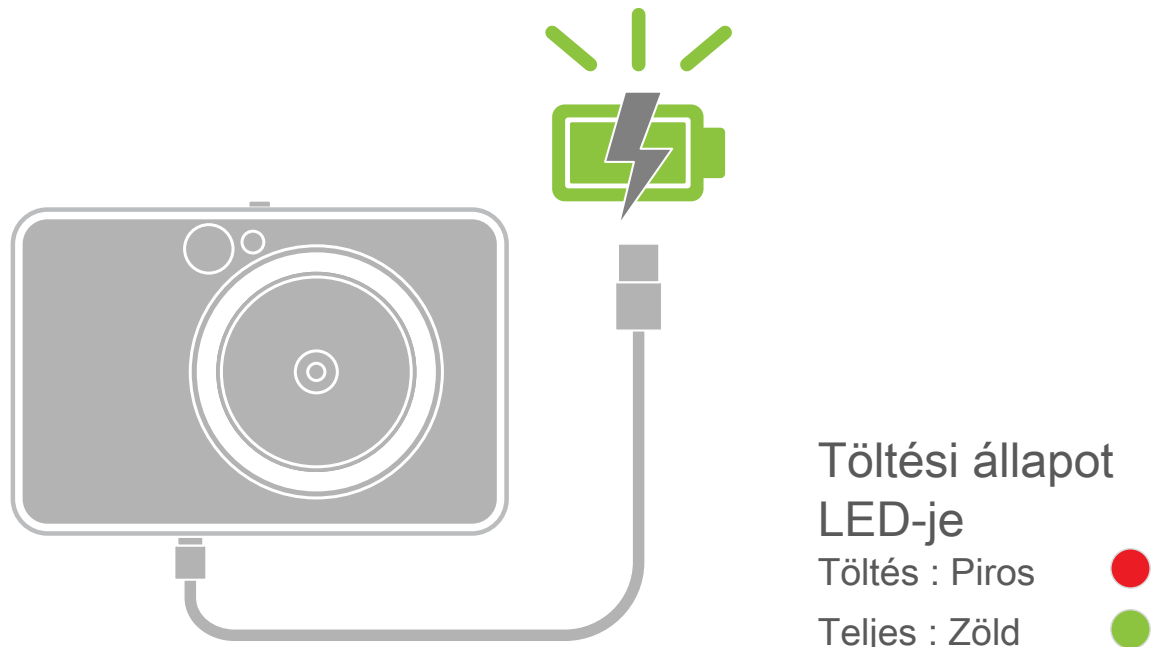

A készülék beépített akkumulátorral rendelkezik. Töltse fel teljesen a készüléket a mellékelt USB-kábel segítségével a használat előtt.

- 1 Helyezze a mellékelt USB-kábel kisebb végét a készülékbe, a másikat pedig egy USB-adapterbe.
- 2 A töltés LED-jelzőfénye piros színre vált – ezzel jelzi a folyamatban lévő töltést.
- 3 A teljes töltöttség elérésekor a töltés LED-jelzőfénye zöld színre vált.
 - A művelethez szükséges idő az akkumulátor állapotától, a működési feltételektől és a környezeti körülményektől függ.

! MEGJEGYZÉS

Az USB-kábelről

ÓVATOSAN KEZELJE AZ USB-KÁBELT A TÖLTÉS SORÁN

- Ne helyezzen nehéz tárgyat a kábelre.
- Ne helyezze az USB-kábelt hőforrás közelébe.
- Ne kaparja le, sértse meg, tekerje el, illetve húzza erősen a kábelt.
- Ne dugja be vagy húzza ki a kábelt nedves kézzel.
- Kerülje a túl magas/túl alacsony hőmérsékletet és a párás környezetet.
- Kérjük, húzza ki az USB-kábelt a tápforrásból a töltést követően.
- A töltéshez a mellékelt USB-kábelt használja.

PAPÍR BETÖLTÉSE

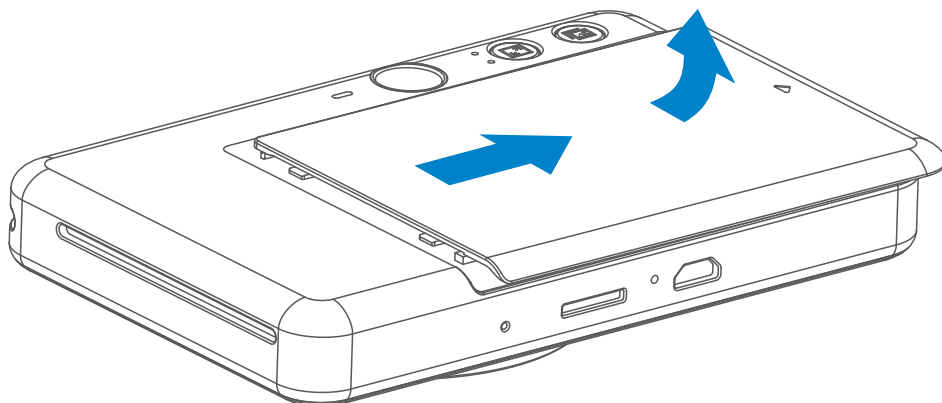

- 1 Távolítsa el a fedelet úgy, hogy a nyíl felé csúsztatja.

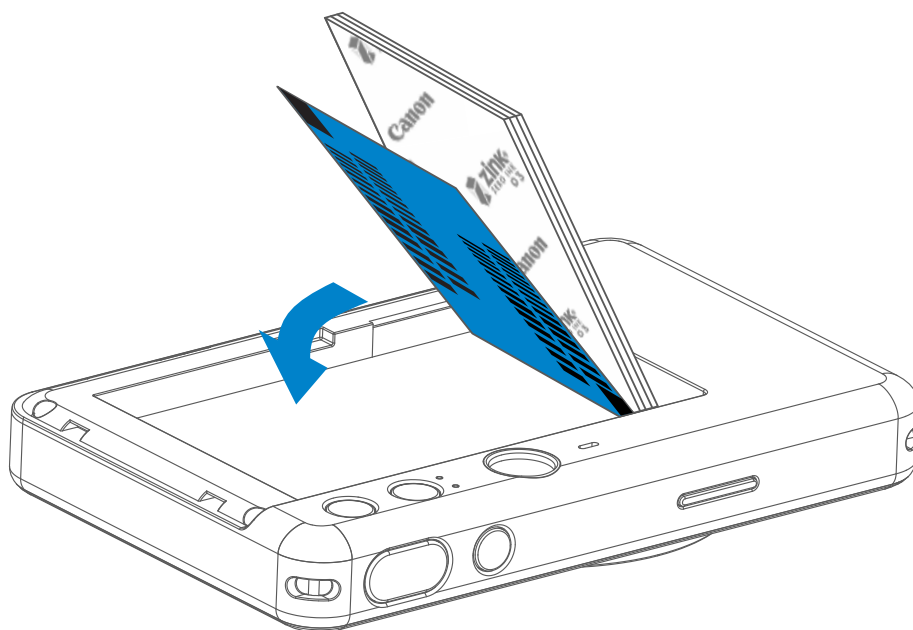

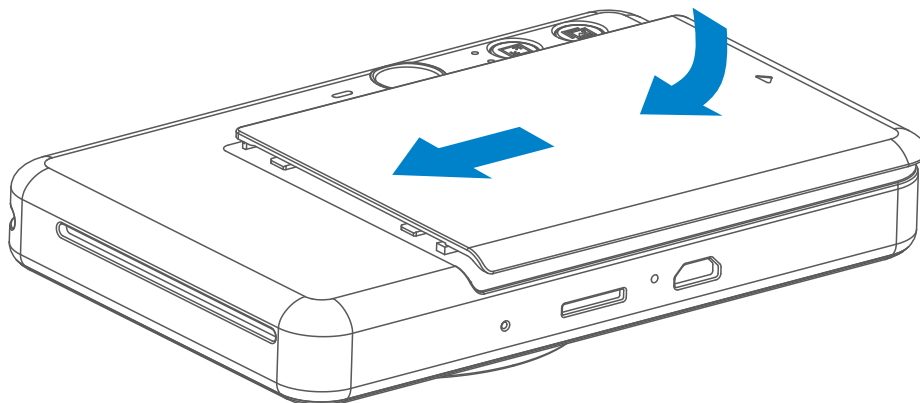

- 2 Nyisson meg egy tasaknyi fotópapírt (10 lap + kék SMART SHEET™).
- 3 Helyezze mind a 10 fotópapírt és a SMART SHEET™ lapot a fotópapírrekeszbe.
 - Helyezze a fotópapírt a kék SMART SHEET™ fölé, megbizonyosodva arról, hogy a kék vonalkód és a fotópapír-emblémák lefelé nézzenek.

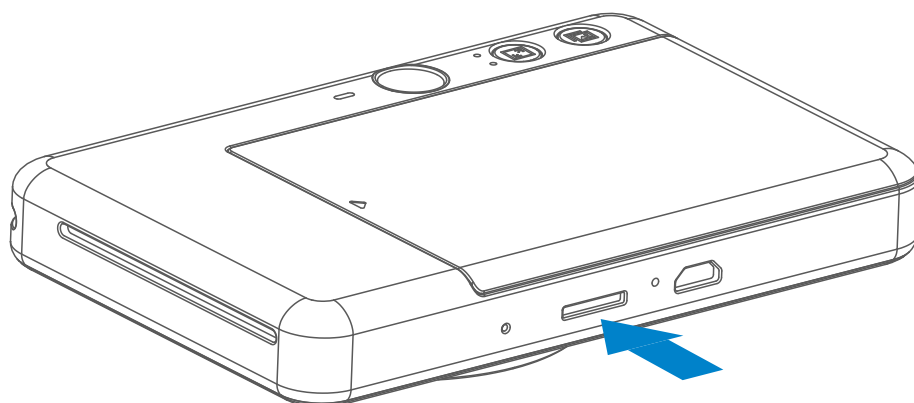

- 4 Helyezze vissza a felső fedelet a készülékre. Megfelelő lezárás esetén a helyére pattan.
 - A kék SMART SHEET™ automatikusan átmegy a nyomtatón az első nyomtatás előtt.

KÜLSŐ MEMÓRIA



 A rögzített fotók mentéséhez MicroSD-kártya (max. 256 GB) szükséges. Csak a FAT16, FAT32 és exFAT formátumok támogatottak.

A MEMÓRIAKÁRTYA ELŐKÉSZÍTÉSE

Használja a következő memóriakártyákat (külön megvásárolható)

- MicroSD-memóriakártyák *1
- MicroSDHC-memóriakártyák *1*2
- MicroSDXC-memóriakártyák *1*2

*1 Az SD szabványnak megfelelő kártyák. Nem minden memóriakártya esetében ellenőriztük azonban, hogy működik-e a fényképezőgéppel.

*2 Az UHS-1 memóriakártyákat a készülék nem támogatja.

A MicroSD-KÁRTYA TELEPÍTÉSE ÉS ELTÁVOLÍTÁSA

- Helyezze be a MicroSD-kártyát a készülék alján található nyílásba. Halk kattánás jelzi, hogy a kártya megfelelően be van helyezve.
- Nyomja be a kártya tetejét a kiadásához. Húzza kissé kifelé a kártyát a készülékből való kivételéhez.
- Ha hiba történik a MicroSD-kártya olvasása/írása során, akkor a hiba hangja hallható egyszer. Távolítsa el a MicroSD-kártyát, és indítsa újra a készüléket.
- Csatlakoztassa a készüléket egy számítógéphez USB-kábellel. A fotók megtekintéséhez és mentéséhez kattintson duplán a külső meghajtó képére, amikor az megjelenik a számítógépen.

MEGJEGYZÉS

A KÉSZÜLÉK KARBANTARTÁSA

- A készüléket az ajánlott környezeti jellemzők között használja és tárolja (15°–32°C, 40–55% relatív páratartalom).
- Tartsa naprakészen a készülék firmware-ét. Ha szeretné ellenőrizni, hogy szükség van-e a firmware frissítésére, nyissa meg a Canon Mini Print alkalmazást, lépjen a Főmenü > Beállítások > Nyomtatók menüpontra, válassza ki a készüléket, adja meg a szükséges adatokat a Termékinformáció mezőben, majd érintse meg a „Firmware frissítése” lehetőséget.
 - Az ellenőrzés előtt győződjön meg róla, hogy mobileszköze rendelkezik internetkapcsolattal. Ha frissítenie kell a firmware-t, akkor a nyomtatónak legalább 50%-os töltöttségűnek kell lennie.
- Győződjön meg róla, hogy a Canon Mini Print alkalmazás legújabb verzióját használja. Ha nem történik meg az alkalmazások automatikus frissítése, lépjen az alkalmazás-áruházba, és ellenőrizze, hogy szükséges-e frissíteni.

FOTÓPAPÍR HASZNÁLATA ESETÉN



- Csak 10 ZINK™ fotópapírlapot és 1 SMART SHEET™ lapot adagoljon be.
Ne helyezzen be többet, mert az papírelakadáshoz vagy nyomtatási hibákhoz vezethet.
- Az optimális nyomtatási eredmények elérése érdekében használjon ZINK™ fotópapírt a Canon Zoemini S nyomtatókkal.
 - Ha további fotópapírt szeretne vásárolni, ezt megteheti a Canon Mini Print alkalmazásban, illetve ha a „Papír vásárlása” pontra koppint a főmenüben.
- Papírelakadás esetén egyszerűen kapcsolja KI, majd BE a nyomtatót a papírelakadás automatikus megszüntetéséhez. Ne próbálja kihúzni a papírt.
- Miközben a készülék nyomtat, ne húzza ki a fotópapírt, és ne is rángassa azt.
- Óvatosan kezelje a fotópapírt a károsodás vagy meghajlás elkerülése érdekében.
- Tartsa tisztán a fotópapírt a betöltés során. Ha a fotópapír piszkos vagy sérült, az papírelakadást vagy nyomtatási hibát eredményezhet.
- Ne nyisson ki új papírtasakot addig, amíg nem áll készen a fotópapír készülékébe való behelyezésére.
- Ne tegye ki a fotópapírt közvetlen napfénynek vagy nedvességnek.
- Ne hagyja fotópapírját olyan területen, ahol a hőmérséklet vagy páratartalom a tasakon feltüntetett javasolt környezeti adatokon kívül esik. Ezzel romolhat a kinyomtatott fotó minősége.

A SMART SHEET™ LAPRÓL

- Minden fotópapírtasak 10 fotópapírlapot és 1 kék SMART SHEET™ lapot tartalmaz.
- Az azonos tasakban található SMART SHEET™ lapot és fotópapírt helyezze be az optimális nyomtatási minőség elérése érdekében. Mindegyik SMART SHEET™ kimondottan ahhoz a papírtasakhoz van kalibrálva, amelyekben található.
- A SMART SHEET™ lap automatikusan átmegy a készüléken az első nyomtatás előtt a nyomtató tisztítása és az adott papírtasakhoz (10 lap) való optimalizálása érdekében.
- Tartsa meg a SMART SHEET™ lapot, és csak akkor vigye hulladékgyűjtőbe, miután megtörtént a nyomtatás a tasakban található mind a 10 lapra. Ha a nyomtatási minőség nem felel meg az elvárásoknak, akkor újra felhasználhatja a SMART SHEET™ lapot, amennyiben a papír még mindig ugyanabból a tasakból származik. Egyszerűen csúsztassa a SMART SHEET™ lapot a fennmaradó fotópapírok alá úgy, hogy a vonalkódos oldala lefelé nézzen.
- Ha egy másik tasakból származó SMART SHEET™ lapot használ, akkor csökkenhet a nyomtatási minőség.

MŰKÖDÉS

BE-/KIKAPCSOLÁS

- 1 Nyomja le és tartsa lenyomva a bekapcsológombot  addig, amíg világítani nem kezd a LED-jelzőfény.
- 2 Amikor a LED-jelzőfény állandó fehér fényre vált, a készülék készen áll a használatra.
- 3 Tartsa lenyomva a be-/kikapcsológombot  a készülék kikapcsolásához.

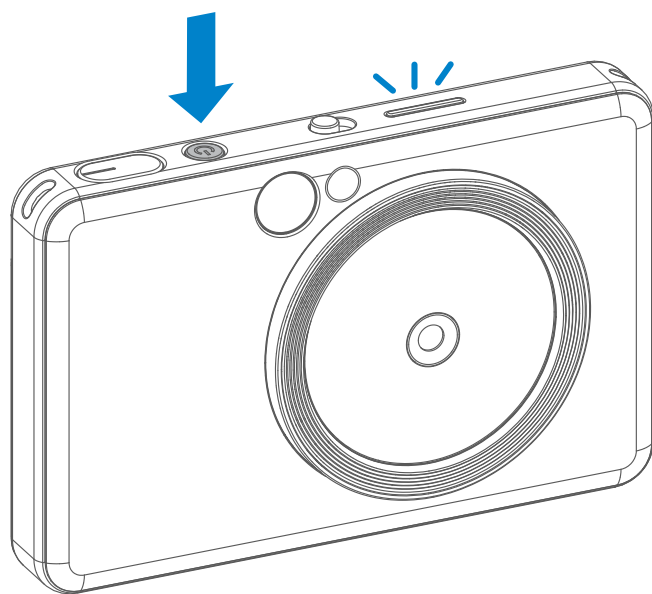

Automatikus kikapcsolás

- Ha a készülék (alapértelmezés szerint) körülbelül 3 percig tétlen, akkor automatikusan kikapcsol. A felhasználó úgy folytathatja a készülék használatát, hogy ismét megnyomja a bekapcsológombot.
- A felhasználó az alkalmazásban módosíthatja az időt (3 perc / 5 perc / 10 perc).

FOTÓ KÉSZÍTÉSE

- 1 Tartsa az adott helyzetben a készüléket, és erősítse meg a kép kívánt pozícióját.
- 2 Nyomja le az exponálógombot  fotó készítéséhez.
 - Nyomja le félig a fókuszgomb aktiválásához
 - Nyomja le teljesen a fotó elkészítéséhez

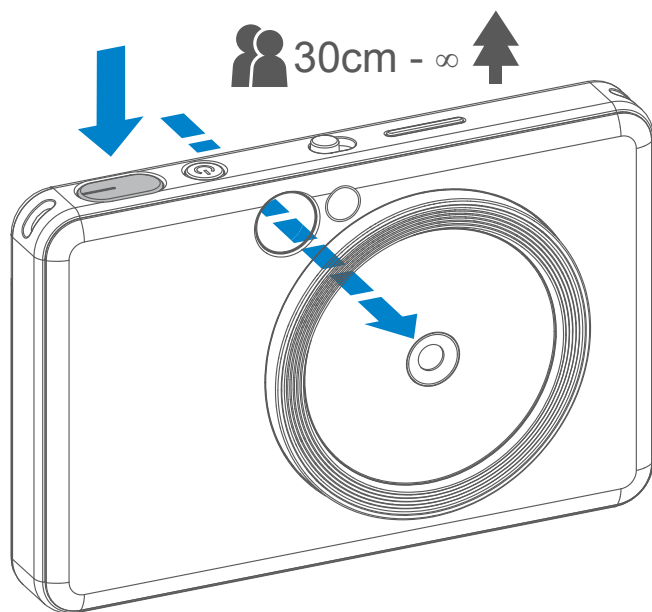

KERESŐ

Komponálja meg a képet úgy, hogy a keretjelzés a keresőben legyen.



2 x 3



Külső keretjelzés normál fényképezésnél, 1 m – ∞

2 x 2



2 x 2-es keretjelzés normál fényképezésnél, 1 m – ∞

2 x 3



A belső keret jelölése a közeli képeknél, 30 cm-es távolságról való fényképezésnél

SZELFITÜKÖR

Komponálja meg a képet úgy, hogy a keretjelzés a szelfitükörben legyen.



2 x 3



Gyújtótávolság: 50 cm

2 x 2



Gyújtótávolság: 50 cm



VAKU ÉS KITÖLTŐFÉNY

VAKU

Ha a készülék be van kapcsolva, és a vakunál  az automatikus beállítást választotta, akkor a fényképezőgép automatikusan villantja a vakut, amennyiben ez szükséges az adott fényviszonyok mellett.

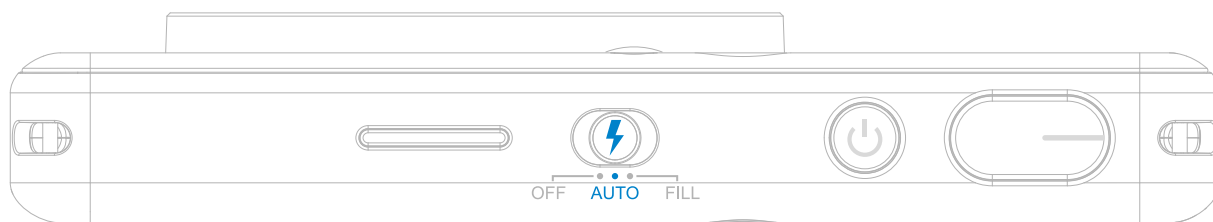

KITÖLTŐFÉNY

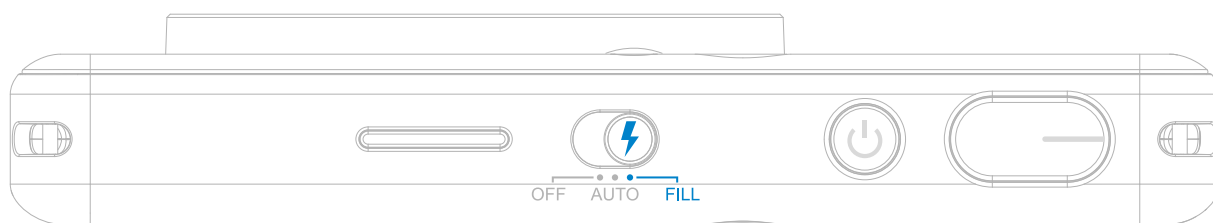

8 LED-kitöltőfény van beépítve a készülékbe az objektív körül annak érdekében, hogy lágy fényt biztosítsanak a fotó készítése során.

Ha szelfit szeretne készíteni Kitöltőfény módban, akkor a kör alakú 8 LED-fény egyenletes megvilágítást biztosít az objektív körül az arcára. Csodálatos szelfi készítését teszi lehetővé, mert minimálisra szorítja az árnyékot, és egyenletes fényerőt biztosít az egész fényképen.

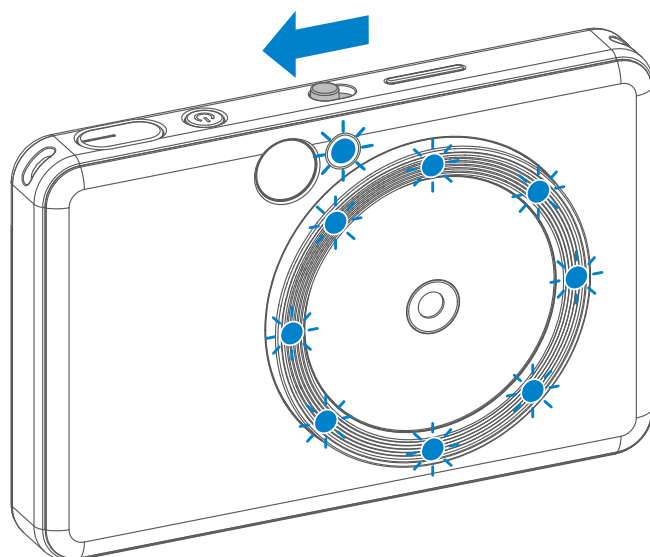

* Kitöltőfény tényleges tartománya: 30–60 cm

KÉPARÁNY

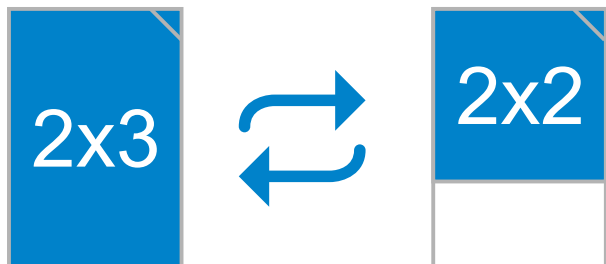

A felhasználó két képarány közül választhat az Aspect Ratio gombbal  : 2x3 és 2x2.

A képarány a fénykép elkészítése előtt bármikor módosítható.

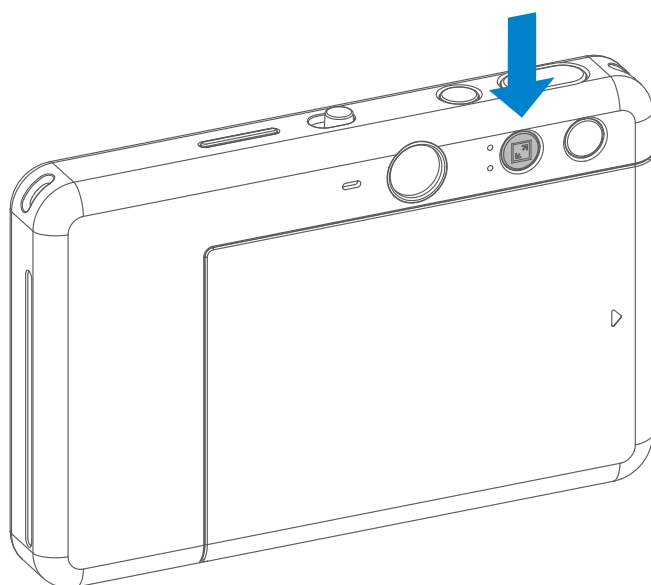

Amikor a képarány 2x2, akkor a képen található üres terület eltérő. Attól függ, hogy hogyan tartja a készüléket.

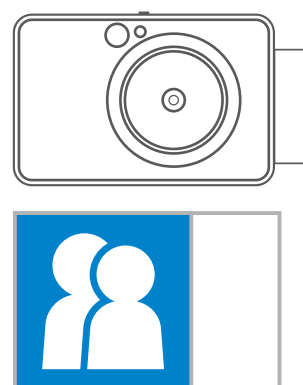
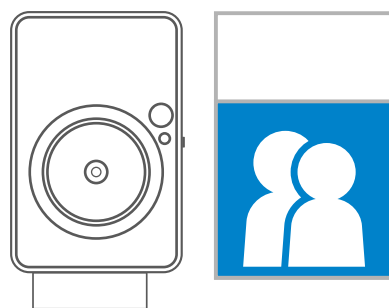
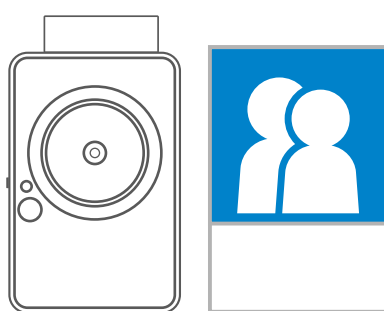

NYOMTATÁS ÉS ÚJRANYOMTATÁS

FÉNYKÉP NYOMTATÁS

- A készülék elkészítést követően azonnal kinyomtatja a fényképet.
- A készülék egyszerre 3 képet tud tárolni a nyomtatáshoz.
- Emellett a készülék az alkalmazás segítségével képes az okostelefonon tárolt fényképek kinyomtatására is.

FÉNYKÉP ÚJRANYOMTATÁSA

Ha kinyomtatott egy korábban készített képet, és szeretne több példányt is belőle, például szeretné kiosztani a képet mindenkinek, aki részt vesz egy ünnepségen, a legutóbb kinyomtatott kép ismételt nyomtatásához egyszerűen nyomja meg az Újranyomtatás gombot .

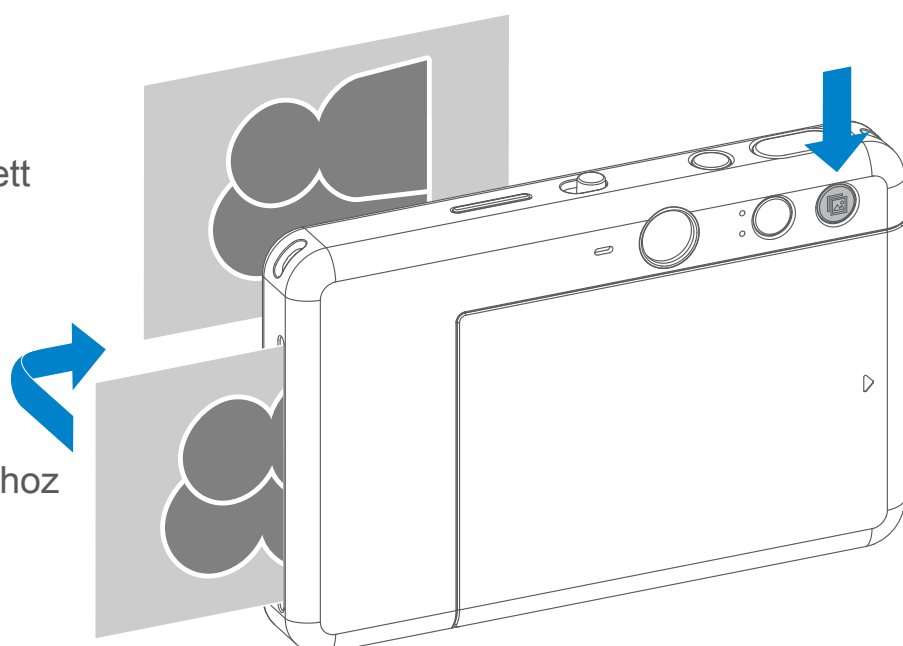



TÁVOLI FÉNYKÉPEZÉS

A felhasználó távolról vezérelheti a készüléket az alkalmazáson keresztül, például a fényképezés esetén.

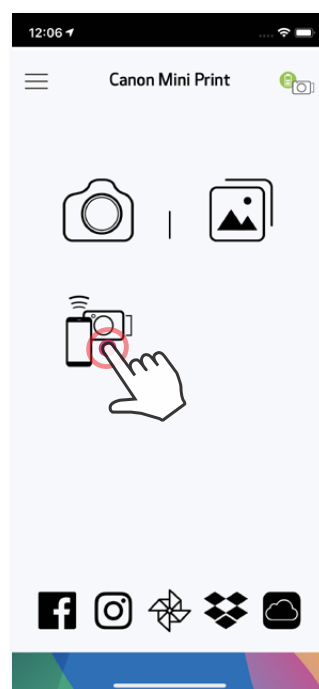
Nyomja le a  gombot az alkalmazásban a Remote Control (Távvezérlés) oldalon.



IDŐZÍTŐ

A fénykép azonnali elkészítéséhez nyomja meg a  gombot. Nyomja meg a  gombot, és válasszon a 3/5/10 másodperces időzítők közül (alapértelmezés: KI), majd nyomja meg a  gombot a visszaszámlálás elindításához.

- Az időzítő LED-je a selfie tükör körül jelzi, ha az időzítő engedélyezve van.

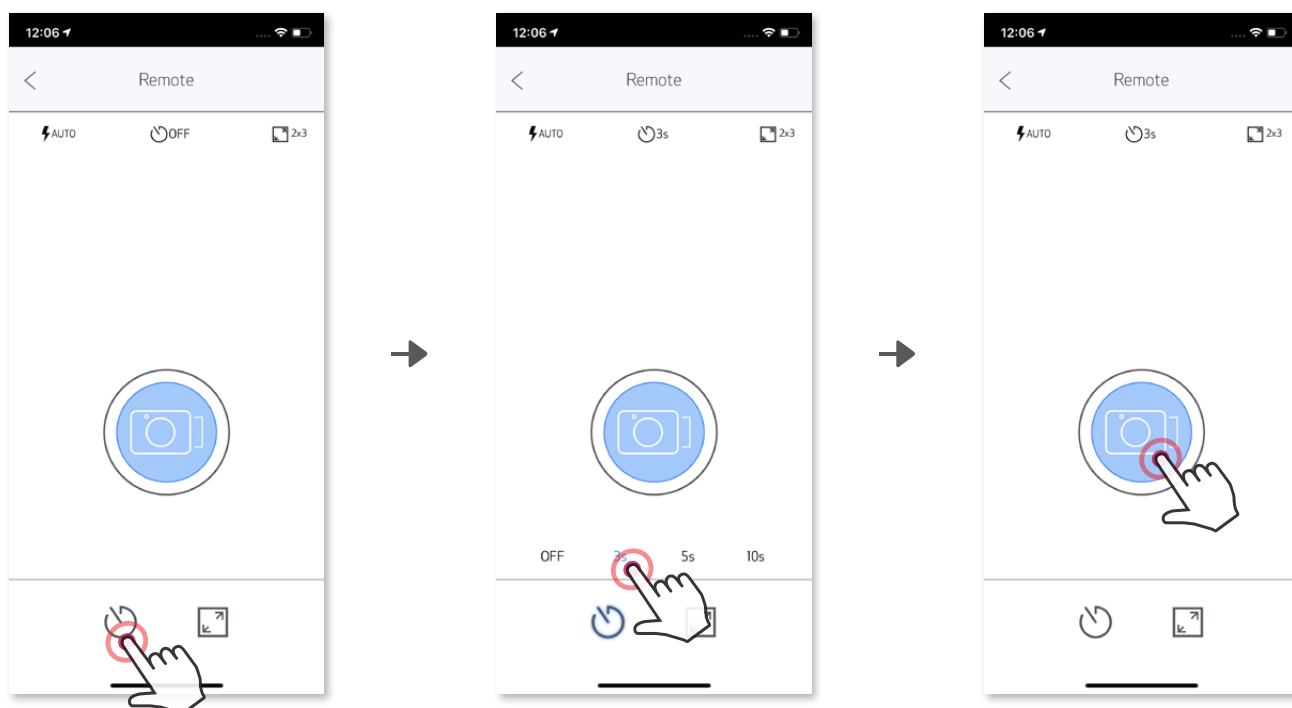

KÉPARÁNY

A két képarány-beállítás (2x3 és 2x2) közötti váltáshoz nyomja meg a  gombot.

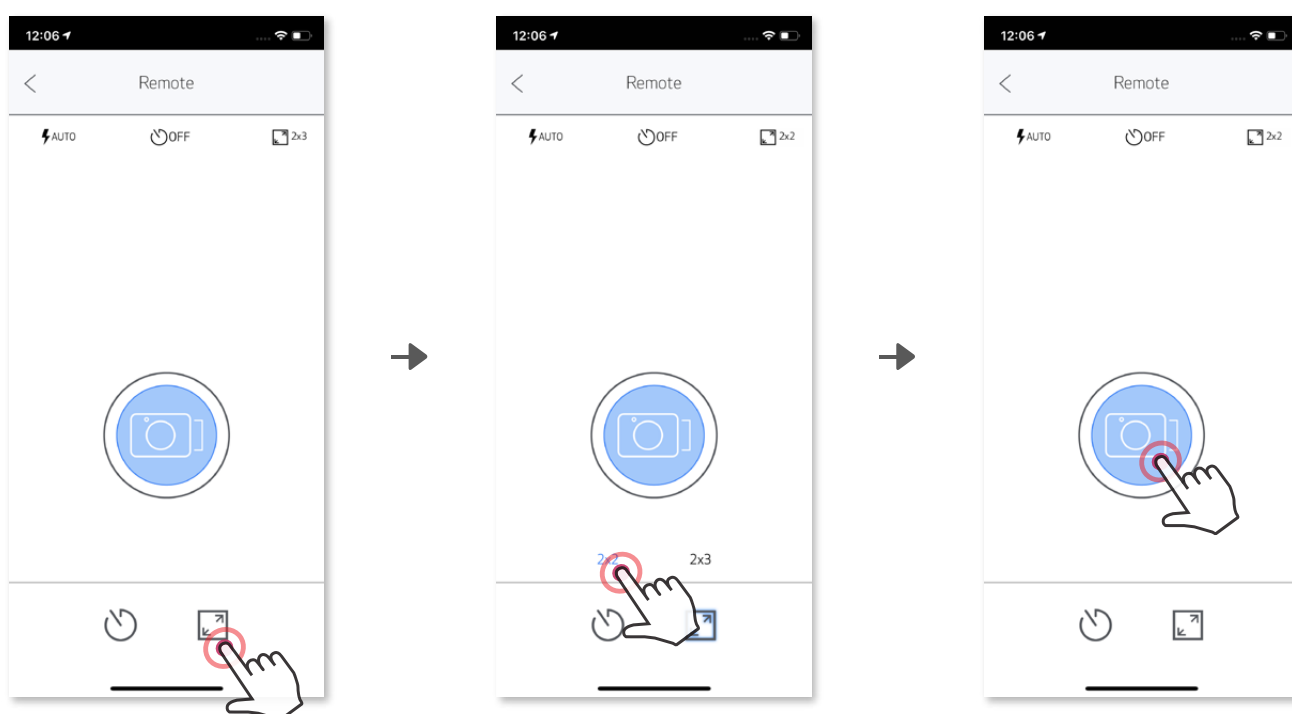

A FÉNYKÉPEZŐGÉP HANGJA

Ha a fényképezőgép mobileszközhöz van csatlakoztatva, a felhasználó beállíthatja a neki tetsző hangeffektust a „Bekapcsolás”, „Kikapcsolás” és „Rekesz” funkciókhoz. A felhasználó az alkalmazás segítségével három, legfeljebb 4 másodperces hangfájlt rögzíthet a fényképezőgépen használt hangeffektusokhoz.

Érintse meg a főmenüben a ☰ gombot, lépjen a Beállítások > Nyomtatók menüpontra, válassza ki készülékét, majd érintse meg a „Kamerahang” lehetőséget.

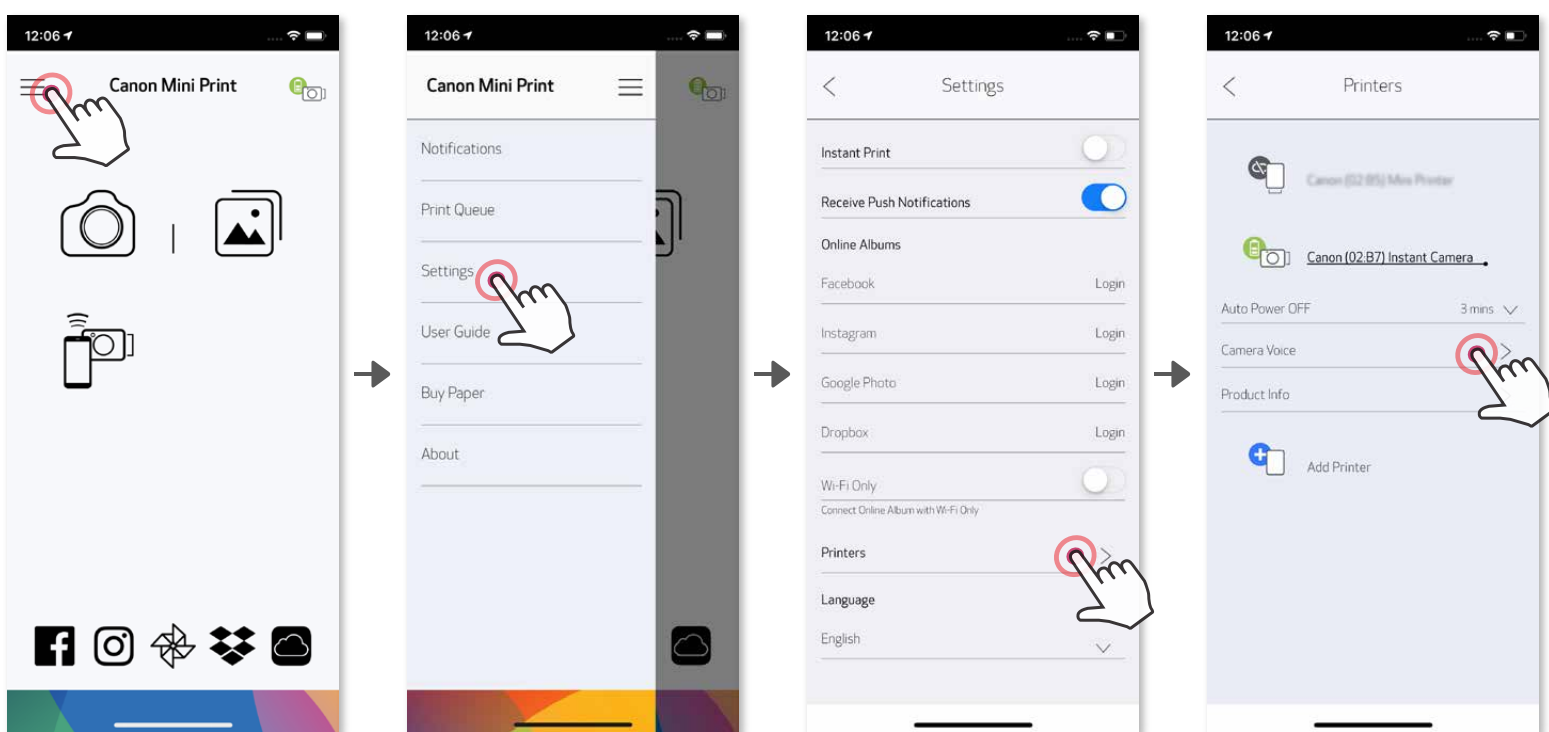

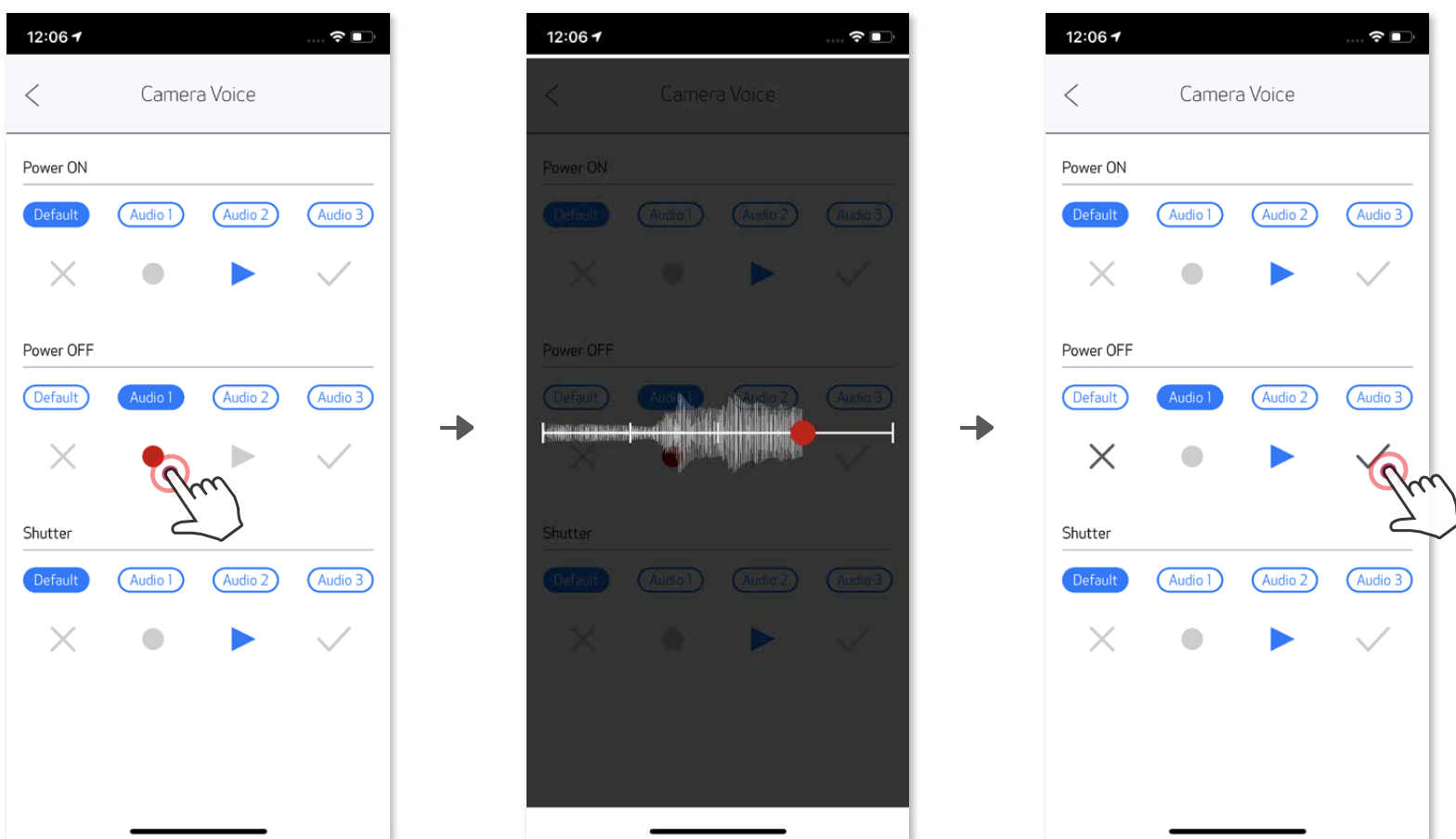

A rögzítés elindításához érintse meg a kívánt hangfájl ikonját (például: **Audio 1**), majd a következőt: ● .

A hanglejátszáshoz nyomja meg a ▶ gombot, a hangeffektus mentéséhez, és a fényképezőgépre való alkalmazáshoz pedig a ✓ gombot.



LED-JELZŐFÉNY

Állapot	Használat/helyzet	LED-jelzőfény
Bekapcsolás	Nyomja le, és tartsa lenyomva a bekapcsológombot	 Kék >  Fehér
Készenlét	A készülék bekapcsolását követően	 Fehér
Kikapcsolás	Nyomja le, és tartsa lenyomva a bekapcsológombot	 Ki
SMART SHEET™ hiba	Ha a készülék nem megfelelő SMART SHEET™ behelyezését észleli, illetve más SMART SHEET™ hiba esetén	 Kék (ciklikusan)
SMART SHEET™ feldolgozása	Amikor a készülék SMART SHEET™ lapot nyomtat	 Fehér
Nincs papír	Amikor a készülékből kifogyott a papír, nem engedélyezi a fényképezést	 Piros
Papírelakadás / a fedél nyitva	Papírelakadás esetén, illetve a nyomtató fedelének nyitott állapotakor	 Piros
Felkészülés a nyomtatásra	Nyomtatás előkészítése	 Fehér
Fotó nyomtatása	Amikor a készülék fotót nyomtat	 Sárga > Bíbor > Enciánkék > Fehér (ciklikusan)
MS mód (tömeges tárolás mód)	A készülék számítógéphez van csatlakoztatva	 Bíbor
MicroSD-kártya hibája	Nem lehet adatot írni a MicroSD-kártyára	 Bíbor
Túl magas a hőmérséklet	Amikor a készülék hőmérséklete túl magas	 Piros (amíg a hőmérséklet vissza nem áll normál értékre)
Túl alacsony a hőmérséklet	Amikor a készülék hőmérséklete túl alacsony	 Enciánkék (amíg a hőmérséklet vissza nem áll normál értékre)
Nyomtatófej hűtése	A nyomtatófej hőmérsékletének ellenőrzése és a lehűlésének megvárása a nyomtatás előtt	 Enciánkék (ciklikusan)

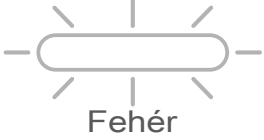
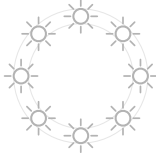
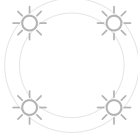
Merül az akkumulátor	Amikor az akkumulátor szintje 20% alá esik	 Fehér > Piros (ciklikusan)
Nagyon alacsony az akkumulátor töltöttsége	Amikor az akkumulátor töltöttsége túl alacsony	 Piros > Fehér (ciklikusan)
Firmwarefrissítés folyamatban	Amikor a készülék frissíti a firmware-t	 Fehér
2x3 képarány	Ha a 2x3 képarányt választja, a kitöltőfény 8 LED-je egyszerre fog felvillanni	
2x2 képarány	Ha a 2x2 képarányt választja, a kitöltőfény 4 LED-je egyszerre fog felvillanni	

PROBLÉMAMEGOLDÁS

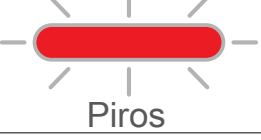
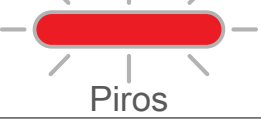
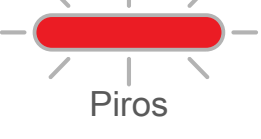
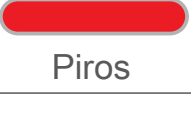
Állapot	LED-jelzés	Teendők
MicroSD-kártya hibája	 Bíbor	<ul style="list-style-type: none"> Ellenőrizze, hogy megfelelően be van-e helyezve a MicroSDkártya Ellenőrizze, hogy nem telt-e meg a MicroSD-kártya Ellenőrizze, hogy nem sérült-e a MicroSD-kártya Ellenőrizze, hogy kompatibilis-e a MicroSD-kártya
A papíradagolás sikertelen	 Piros	<ul style="list-style-type: none"> Nyissa fel a papírrekesz fedelét, és ellenőrizze, hogy be van-e helyezve a Canon ZINK™ fotópapír
Papírelakadás	 Piros	<ul style="list-style-type: none"> Kapcsolja ki, majd be a készüléket; a fotópapír kiadása automatikusan megtörténik
Nincs papír	 Piros	<ul style="list-style-type: none"> Töltse be újra a Canon ZINK™ fotópapírt a készülékbe
Nincs megfelelően lecsukva a nyomtatófedél	 Piros	<ul style="list-style-type: none"> Csukja le megfelelően a nyomtatófedelet
Túlmelegedés	 Piros	<ul style="list-style-type: none"> Várjon, amíg a készülék hőmérséklete visszaesik normál értékre – ekkor a nyomtató újra megfelelően működik
Kapcsolódás	N/A	<ul style="list-style-type: none"> Győződjön meg róla, hogy megfelelően be van állítva az okostelefon Bluetooth® -kapcsolata Győződjön meg róla, hogy megfelelő a készülék kiválasztása az alkalmazásban Győződjön meg róla, hogy az okostelefon kompatibilis és naprakész
A távirányító hibája	N/A	<ul style="list-style-type: none"> Győződjön meg róla, hogy a készülék kapcsolódik az alkalmazáshoz Győződjön meg róla, hogy az alkalmazás és a firmware naprakész
A testreszabott hang használata sikertelen	N/A	<ul style="list-style-type: none"> Győződjön meg róla, hogy a készülék kapcsolódik az alkalmazáshoz Győződjön meg róla, hogy az alkalmazás és a firmware naprakész
A készülék nem működik	N/A	<ul style="list-style-type: none"> Győződjön meg róla, hogy nem túl alacsony az akkumulátor töltöttségi szintje. Ha alacsony, töltsse fel a készüléket
Fotó készítése	N/A	<ul style="list-style-type: none"> Győződjön meg róla, hogy a készülék firmware-je naprakész Győződjön meg róla, hogy a nyomtatási sor puffere elérhető Győződjön meg róla, hogy található a készülékben Canon ZINK™ fotópapír

MŰSZAKI ADATOK

Nyomtatási technológia	ZINK™
Nyomtatási felbontás	314 x 600 dpi (képpont/hüvelyk)
Nyomtatási sebesség	Körülbelül 50 másodperc (a motor elindulása és leállása között, 25° C-os szobahőmérsékleten)
Fotó képaránya	2" x 2" vagy 2" x 3" hüvelyk
Kompatibilis papír	Canon ZINK™ fotópapír: ZP-2030-20 (20 lap) ZP-2030-50 (50 lap) 2" x 3" / öntapadós
Papírkapacitás	Akár 10 ZINK™ fotópapír + 1 SMART SHEET™
Fotó felbontása	8 MP
Gyújtótávolság	25,4 mm
Rekeszérték	f / 2.2
Fókuszterület	30 cm – ∞
Érzékenység	Automatikus (ISO 100 – 1600)
Vaku	IGEN (automatikus)
Vakutartomány	0,5–1,0 m
Memóriakártya	MicroSD-kártya, max. 256 GB
Áramforrás	Beépített tölthető lítium-polimer akkumulátor 700 mAh, 7,4 V
Töltési sebesség	Körülbelül 120 perc (Teljes feltöltés)
Tápadapter	Kimeneti áramerősség: 1 A (min.). Feszültség: 5 V.
Környezeti paraméterek	<ul style="list-style-type: none">- A nyomtató javasolt működési, töltési és tárolási hőmérséklete: 15–32 °C- A nyomtató javasolt működés, töltési és tárolási páratartalma: 40–55% relatív páratartalom.- Működési hőmérséklet: 5–40 °C- Működési páratartalom: <70% relatív páratartalom
Automatikus kikapcsolás	3 perc/5 perc/10 perc (az alkalmazásban választható ki)
Méret	121 mm (H) x 80,3 mm (Szé) x 21,5 mm (Mé)
Súly	188 g
Kompatibilis operációs rendszer (számítógép esetén)	Windows 7/8/8.1/10 Mac OSX 10.10–10.14
Kapcsolat	Bluetooth® 4.0
Kompatibilis operációs rendszer	iOS 9.0 vagy újabb és Android 4.4 vagy újabb
Mobilalkalmazás	Canon Mini Print
Csatlakozás töltéshez és adatátvitelhez	USB 2.0 (Micro USB)

Bejelentés nélkül változhat

AZ ALKALMAZÁS TELEPÍTÉSE

①. LEHETŐSÉG

KERESSEN RÁ A „Canon Mini Print” ALKALMAZÁSRA AZ APP STORE ÁRUHÁZAKBAN

Android™ – a Google Play™ Áruházból

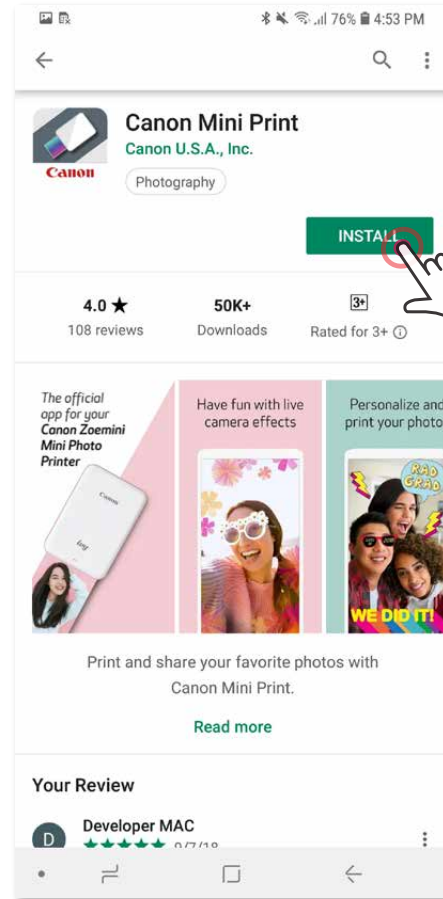
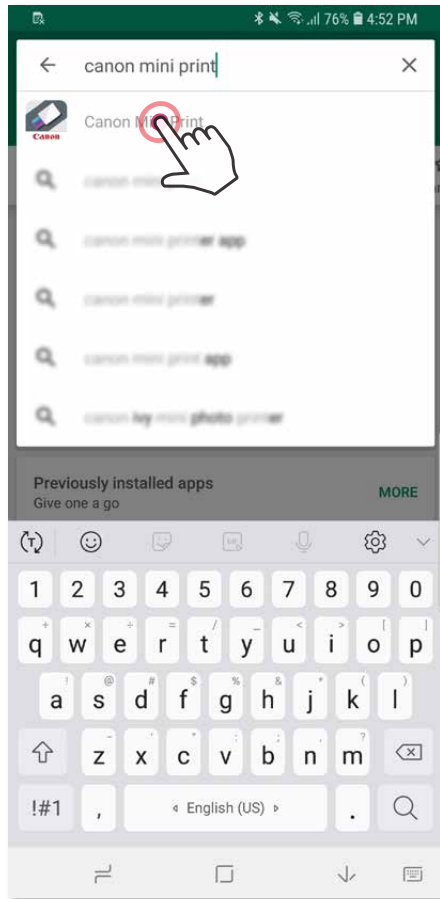

iOS® – az App Store®-ból

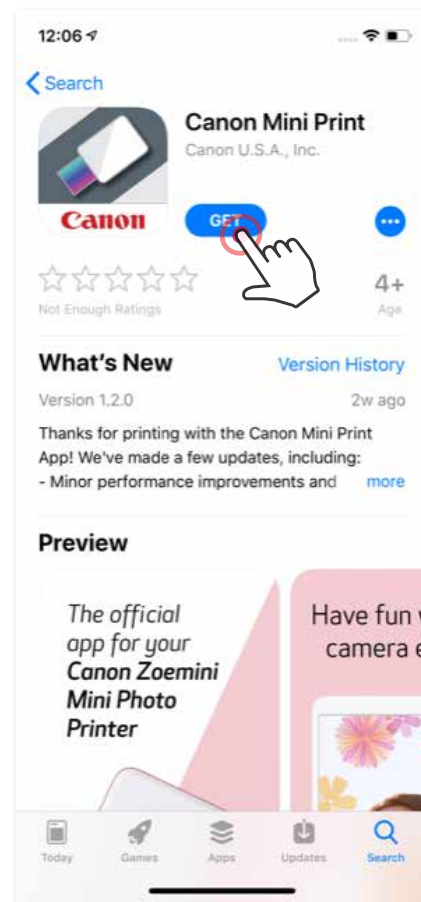
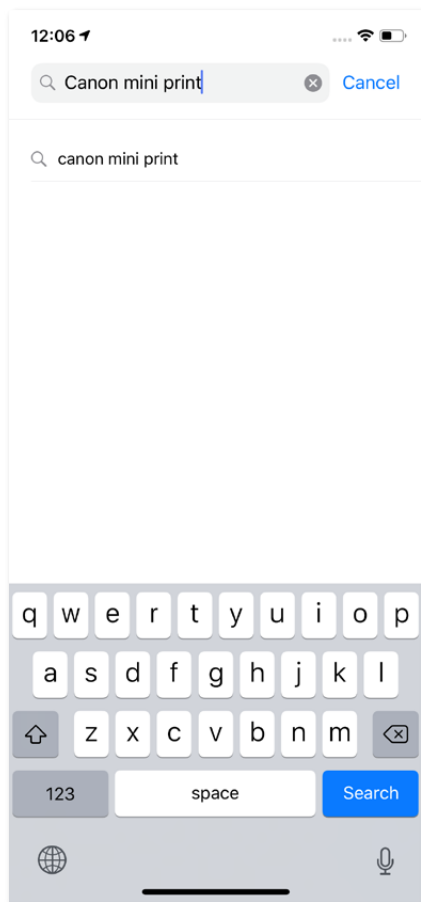

②. LEHETŐSÉG

QR-KÓD HASZNÁLATÁVAL – OLVASSA LE A QR-KÓDOT A „Gyorsbeállítási útmutatóból”



Android

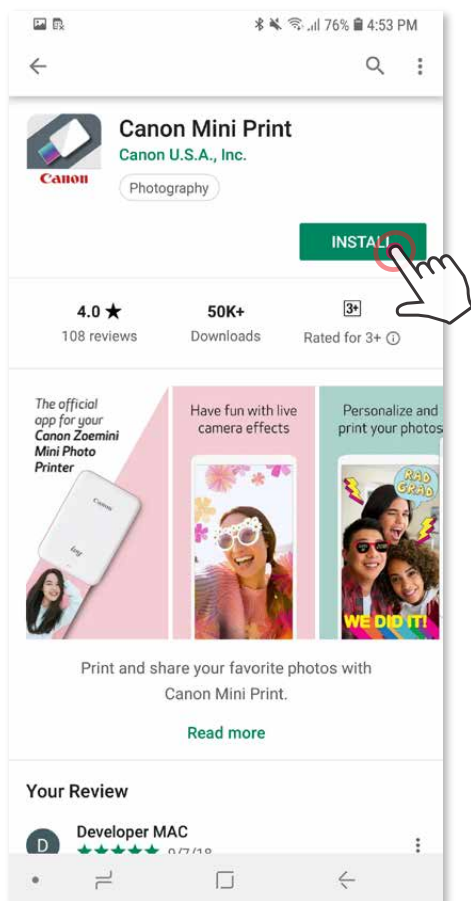

iOS

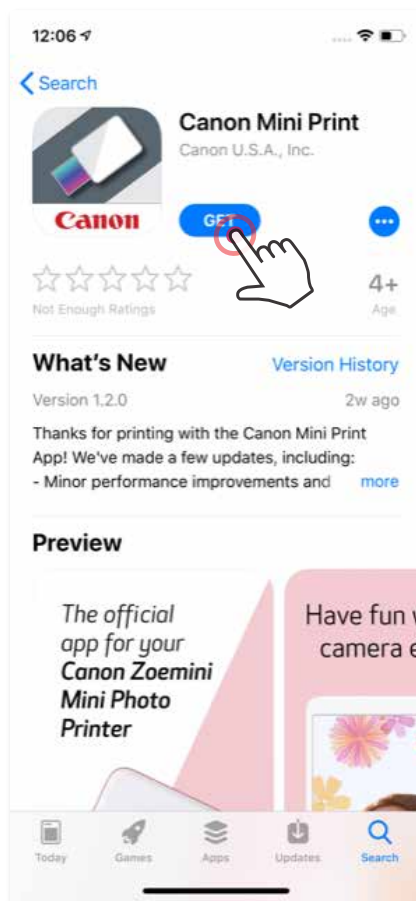

③. LEHETŐSÉG

Eszközének böngészőjében LÉPJEN a <https://app.canonminiprint.com/> címre

④. LEHETŐSÉG

AZ NFC HASZNÁLATA CSAK Android rendszerhez

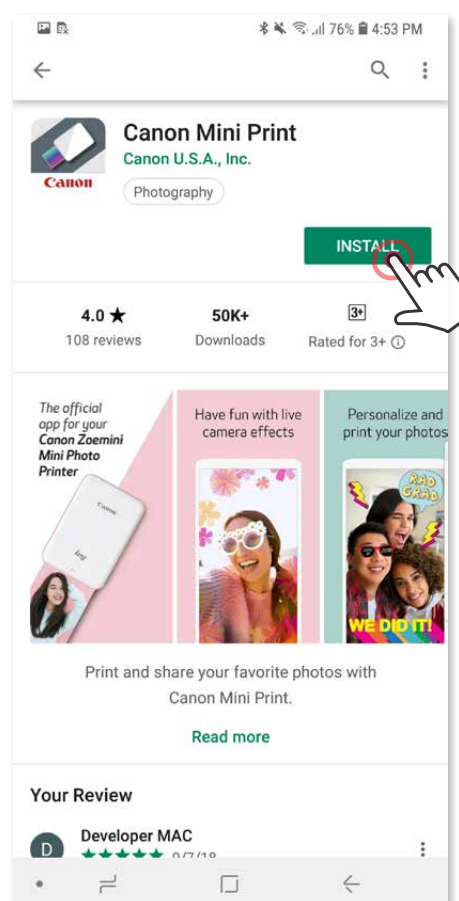
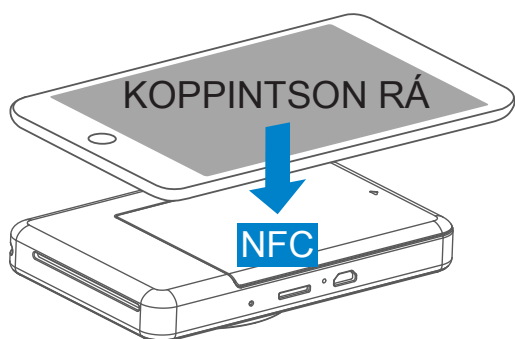

A MOBILESZKÖZ ÉS AZ INSTANT FÉNYKÉPEZŐGÉP ÉS NYOMTATÓ PÁROSÍTÁSA

Android-párosítás

- ① Kapcsolja be a nyomtatót (nyomja le, és tartsa lenyomva a bekapcsológombot addig, amíg világítani kezd az állapotjelző LED).
- ② Nyissa meg a mobileszköz „Beállítások” pontját a Bluetooth® bekapcsolásához és az eszköz nyomtatóval való párosításához.

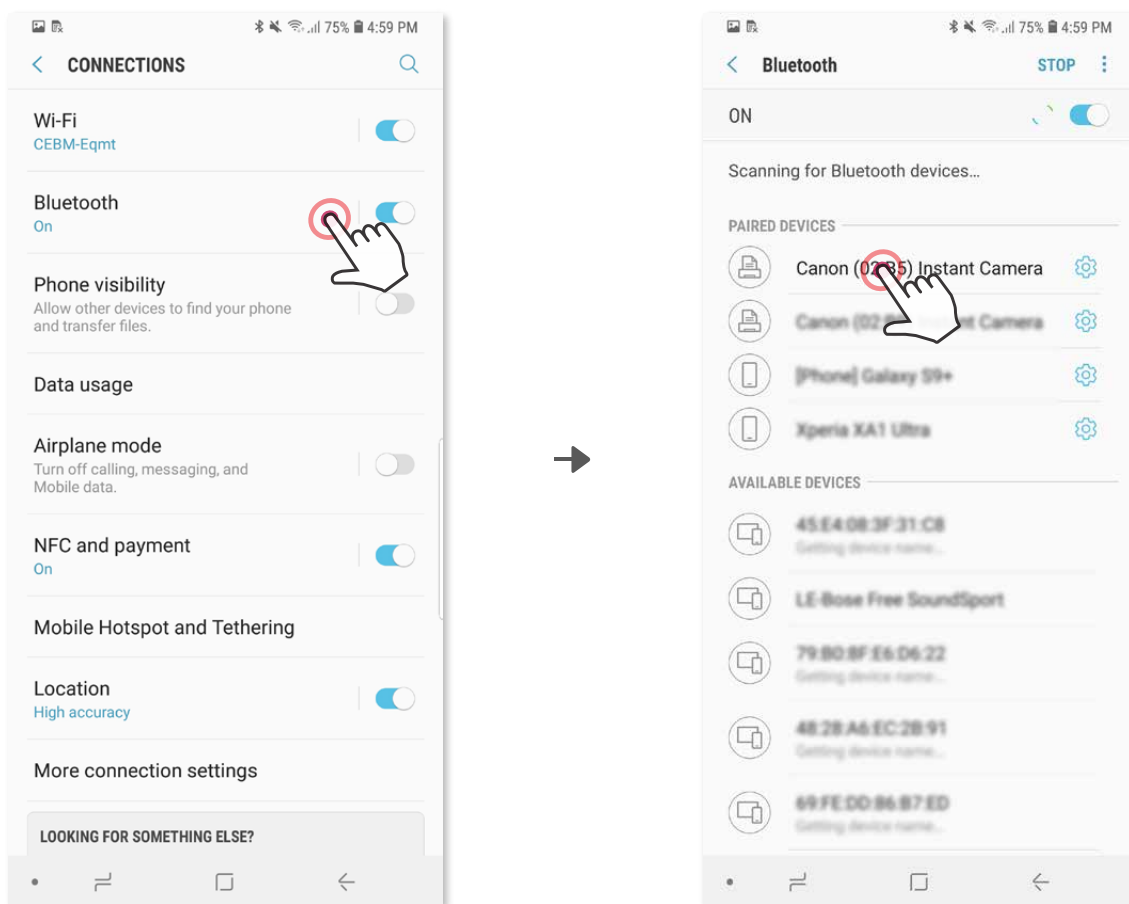

- ③ „A” LEHETŐSÉG – Adja a nyomtatót az alkalmazáshoz. Koppintson az ikonra a jobb felső sarokban, és válassza ki a nyomtatóját. Az ikon módosul, és kijelzi az akkumulátorszintet a kapcsolódást követően.

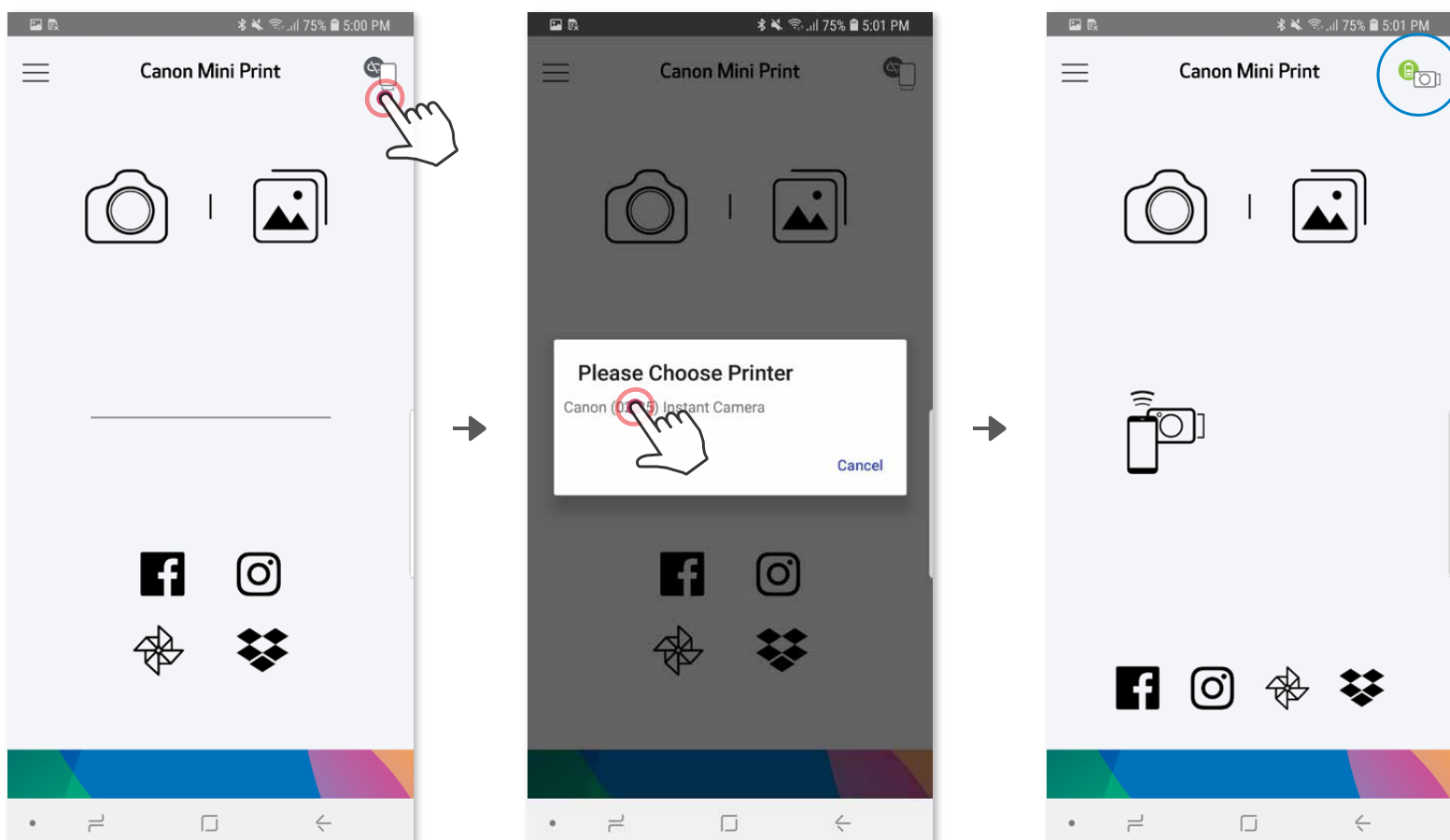

–VAGY–

- ③ „B” LEHETŐSÉG – Adja a nyomtatót az alkalmazáshoz. Válassza ki a „Beállítások” lehetőséget a főmenüben, válassza a „Nyomtatók” lehetőséget, majd érintse meg a „Nyomtató hozzáadása” lehetőséget, és válassza ki a nyomtatóját. Nyomtatója megjelenik a „Nyomtatók” listában, és az ikon csatlakozás esetén az akkumulátorszintet jeleníti meg.

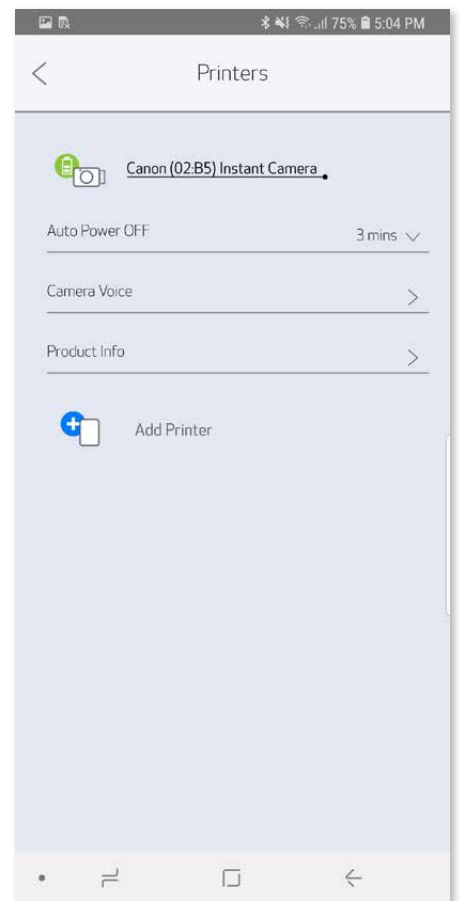
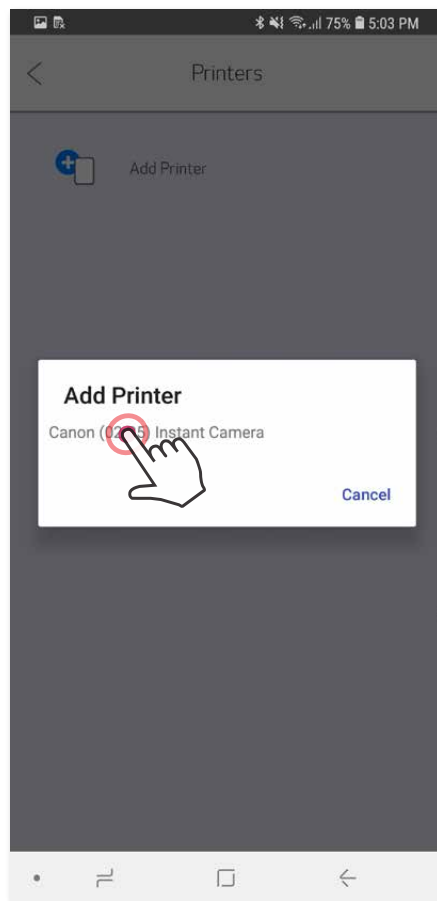
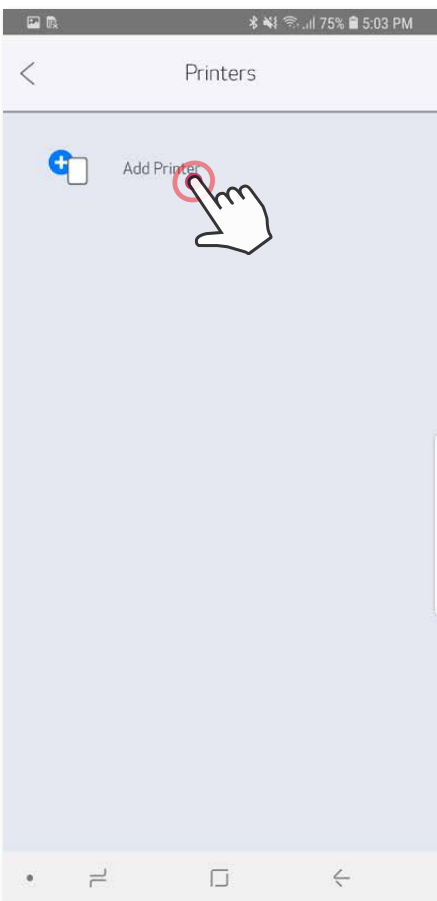
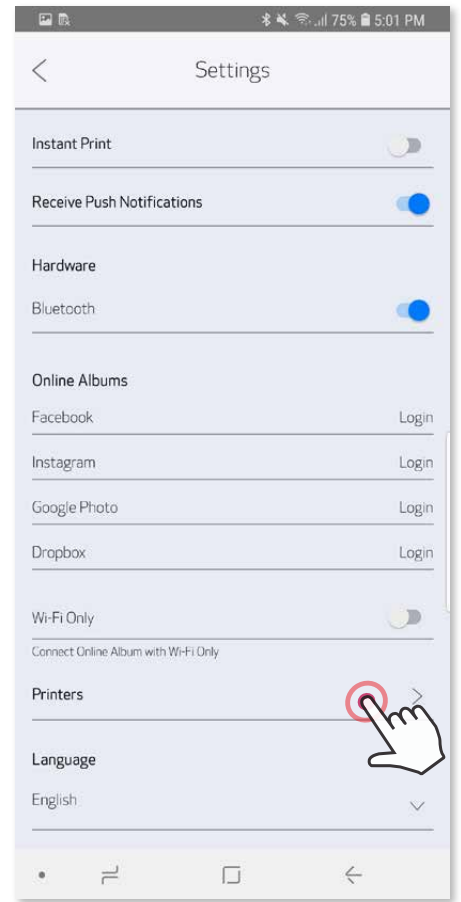
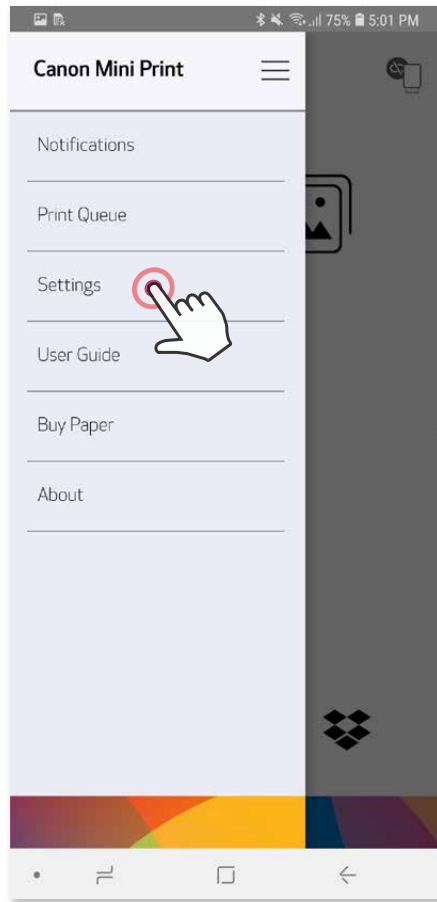
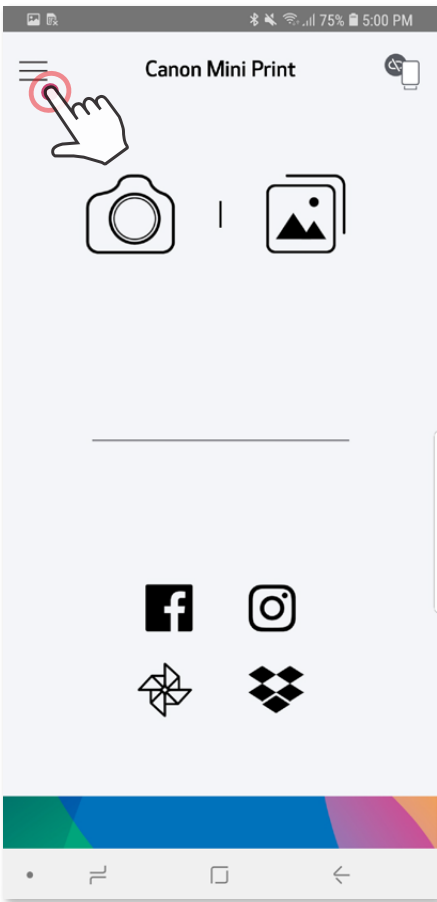

iOS-párosítás

- ① Kapcsolja be a nyomtatót (nyomja le, és tartsa lenyomva a bekapcsológombot addig, amíg világítani kezd a LED-jelzőfény).
- ② Nyissa meg a mobileszköz „Beállítások” pontját a Bluetooth® bekapcsolásához és az eszköz nyomtatóval való párosításához.

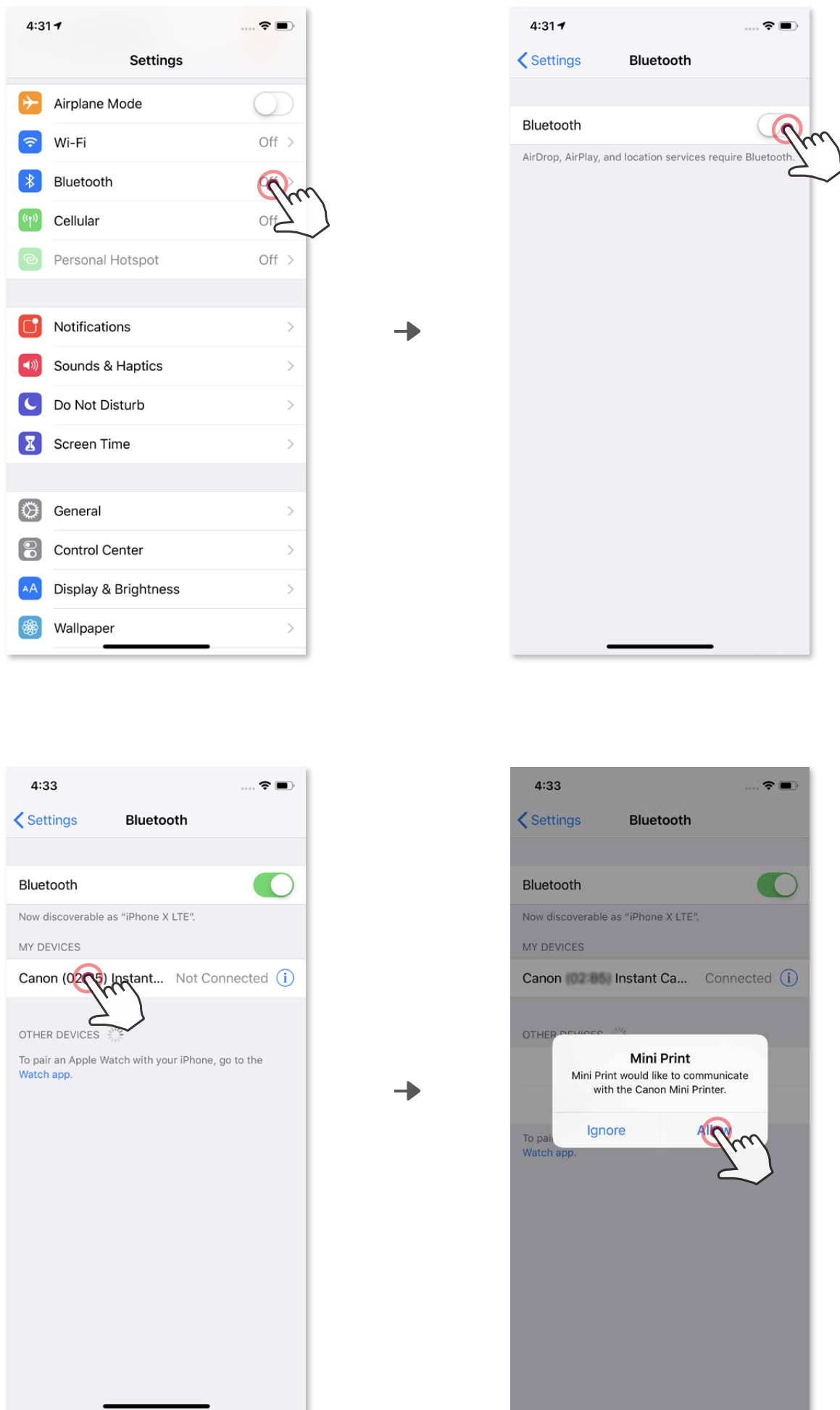

③ „A” LEHETŐSÉG – Adja a nyomtatót az alkalmazáshoz. Koppintson az ikonra a jobb felső sarokban, és válassza ki a nyomtatóját.

Az ikon módosul, és kijelzi az akkumulátorszintet a kapcsolódást követően.

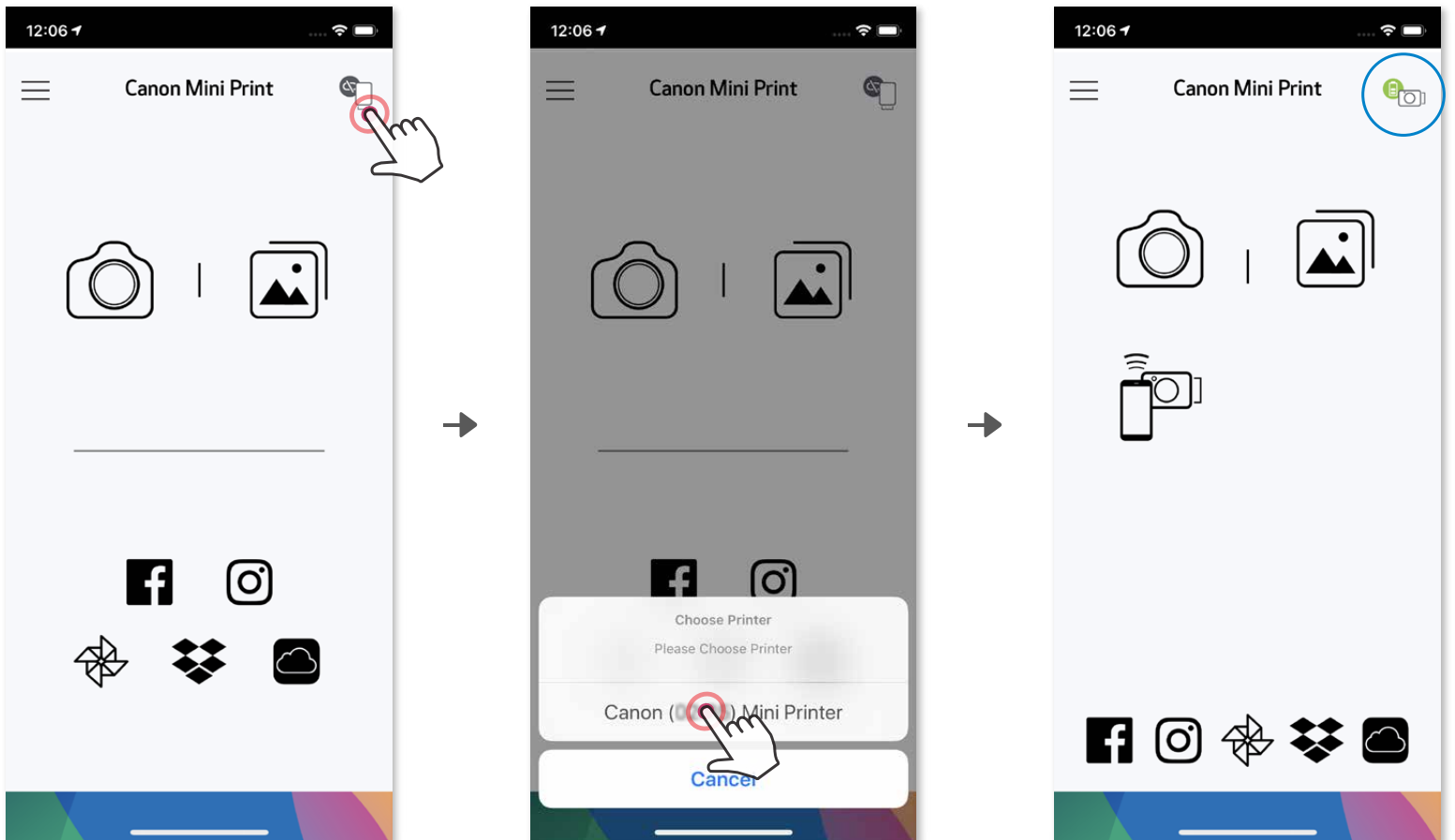

–VAGY–

③ „B” LEHETŐSÉG – Adja a nyomtatót az alkalmazáshoz. Válassza ki a „Beállítások” lehetőséget a főmenüben, válassza a „Nyomtatók” lehetőséget, majd érintse meg a „Nyomtató hozzáadása” lehetőséget, és válassza ki a nyomtatóját.

Nyomtatója megjelenik a „Nyomtatók” listában, és az ikon csatlakozás esetén az akkumulátorszintet jeleníti meg.

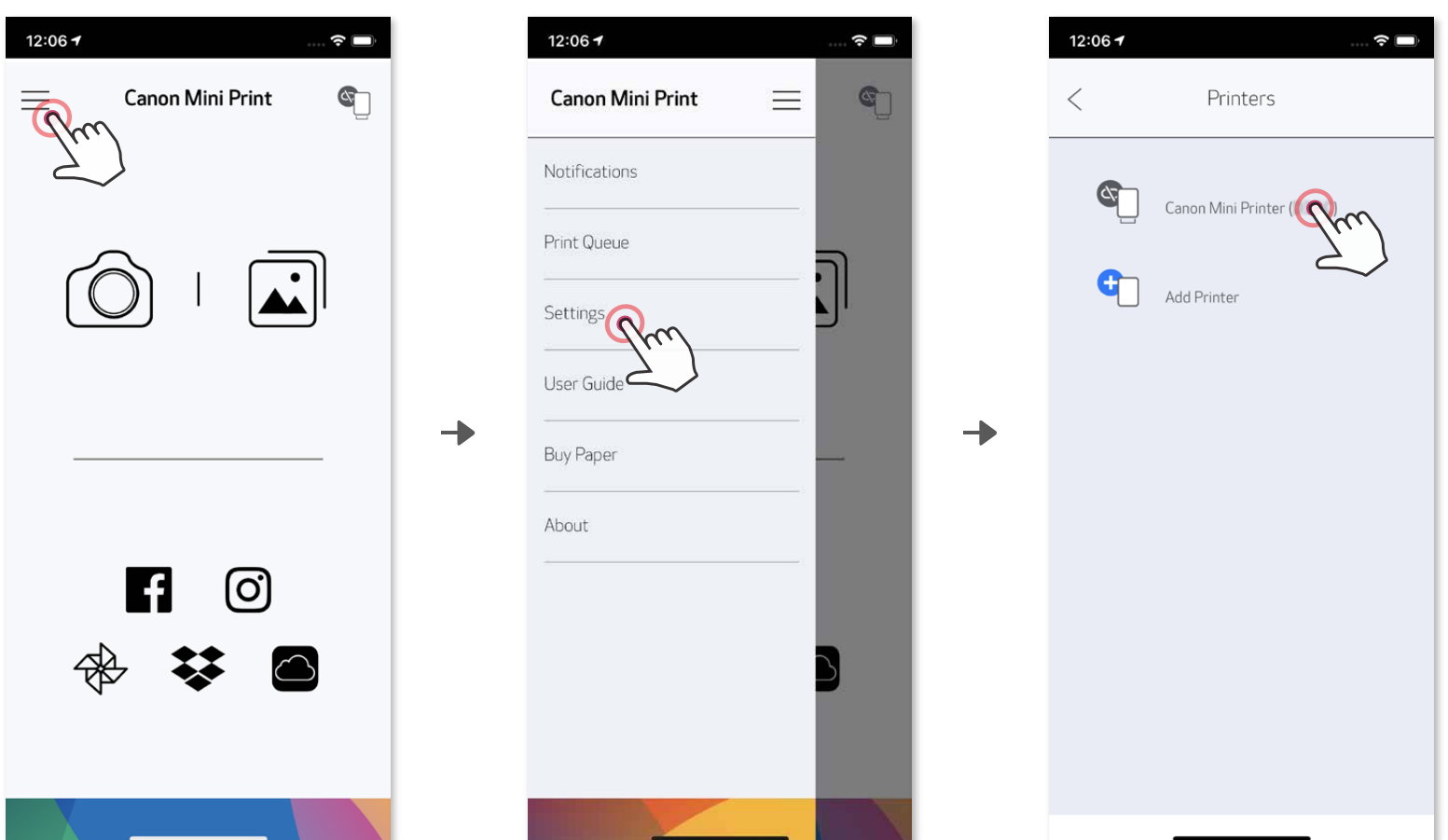

Android-párosítás (NFC-vel)

- ① Biztosítsa mobileszközén, hogy az NFC és a Bluetooth® engedélyezve legyen.
- ② Nyissa meg a Canon Mini Print alkalmazást.
- ③ Helyezze mobileszközét a nyomtató tetejére.
- ④ Kövesse a képernyőn megjelenő utasításokat a párosítás és a kapcsolódás első alkalommal való végrehajtásához. Legközelebb a nyomtató párosítása automatikusan megtörténik a mobileszközzel.

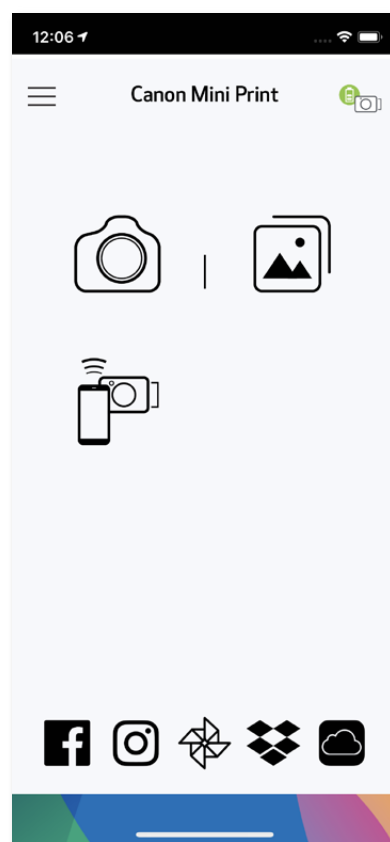
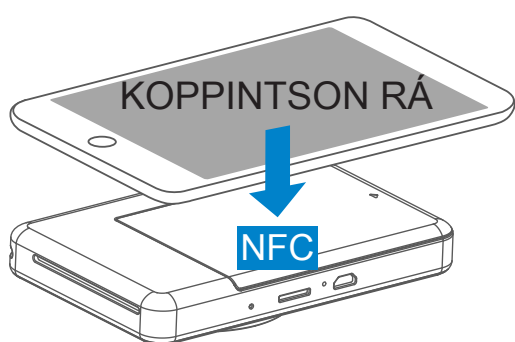

! MEGJEGYZÉS

Nyomtató állapota ikon (az alkalmazásban jelenik meg)

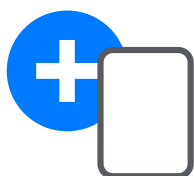

Új nyomtató hozzáadása



Nyomtató nincs csatlakoztatva



Nyomtató csatlakoztatva (az akkumulátor állapota látható)

A párosításról

- Egy nyomtató csak egy iOS-/Android-eszközzel párosítható.
- Egy iOS-/Android-eszköz több nyomtatóhoz is csatlakoztatható. További nyomtató párosításához lépjen a Nyomtatóbeállítások pontra a Főmenüben, és koppintson a „Nyomtató hozzáadása” lehetőségre.
- Keressen rá, és párosítsa a „Canon (xx:xx) Instant fényképezőgép” nyomtatót. Az (xx:xx) helyére a nyomtató belső címkéjén található MAC-cím utolsó négy számjegye kerül.
- A Bluetooth® -keresés és átvitel sikertelen lehet a környezettől függően. Ellenőrizze mobileszköze Bluetooth® -kapcsolatát, és próbálkozzon újra.

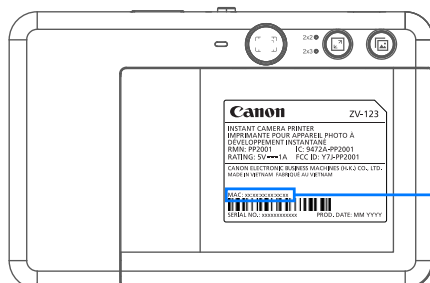

MAC: xx:xx:xx:xx:xx:xx

FELHASZNÁLÓI FELÜLET

KEZDŐKÉPERNYŐ

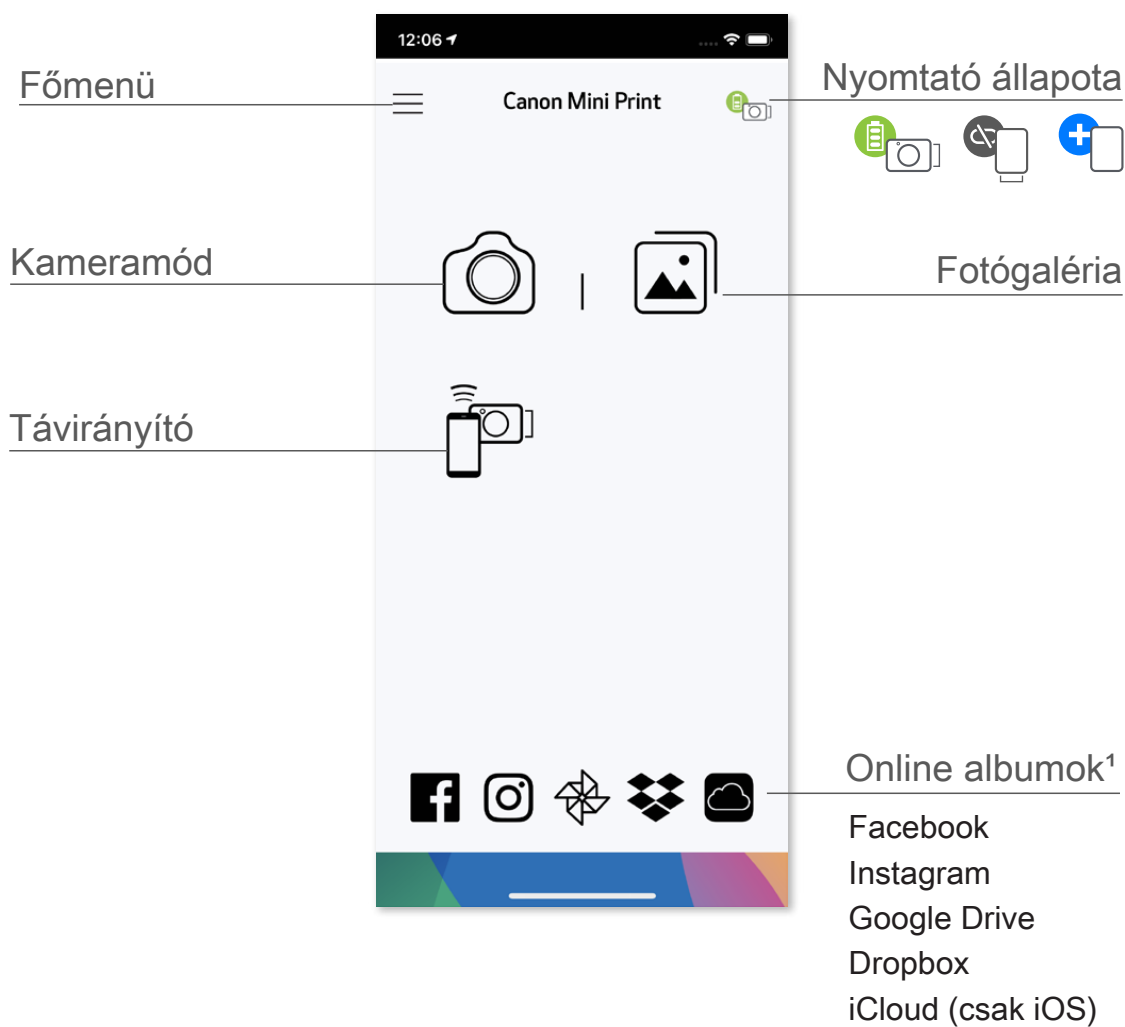

FŐMENÜ

Alkalmazáson belüli üzenetek megtekintése

Képek megtekintése és törlése a nyomtatási sorban

A párosított nyomtató adatainak és beállításainak elérése

Az online Felhasználói kézikönyv és GYIK megtekintése

Fotópapír megvásárlása az online áruházból

A Felhasználói megállapodás és az

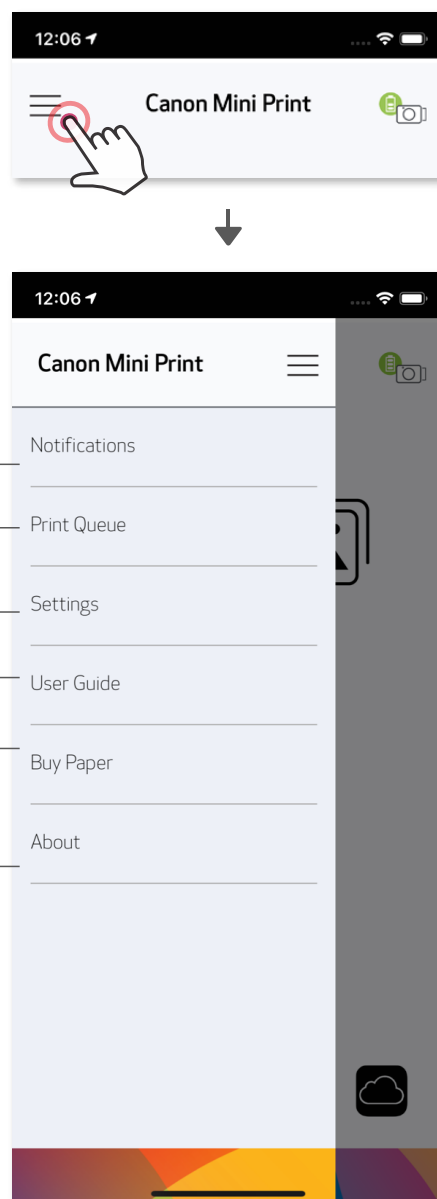

Adatvédelmi nyilatkozat megtekintése



Az alkalmazásélmény, a funkciók és a rendelkezésre álló online albumok eszközönként és régiónként változhatnak.

1) Internetkapcsolat szükséges. Használatához aktív közösségi médiabeli vagy felhőalapú fiók szükséges.

OKOSTELEFON KAMERÁJA

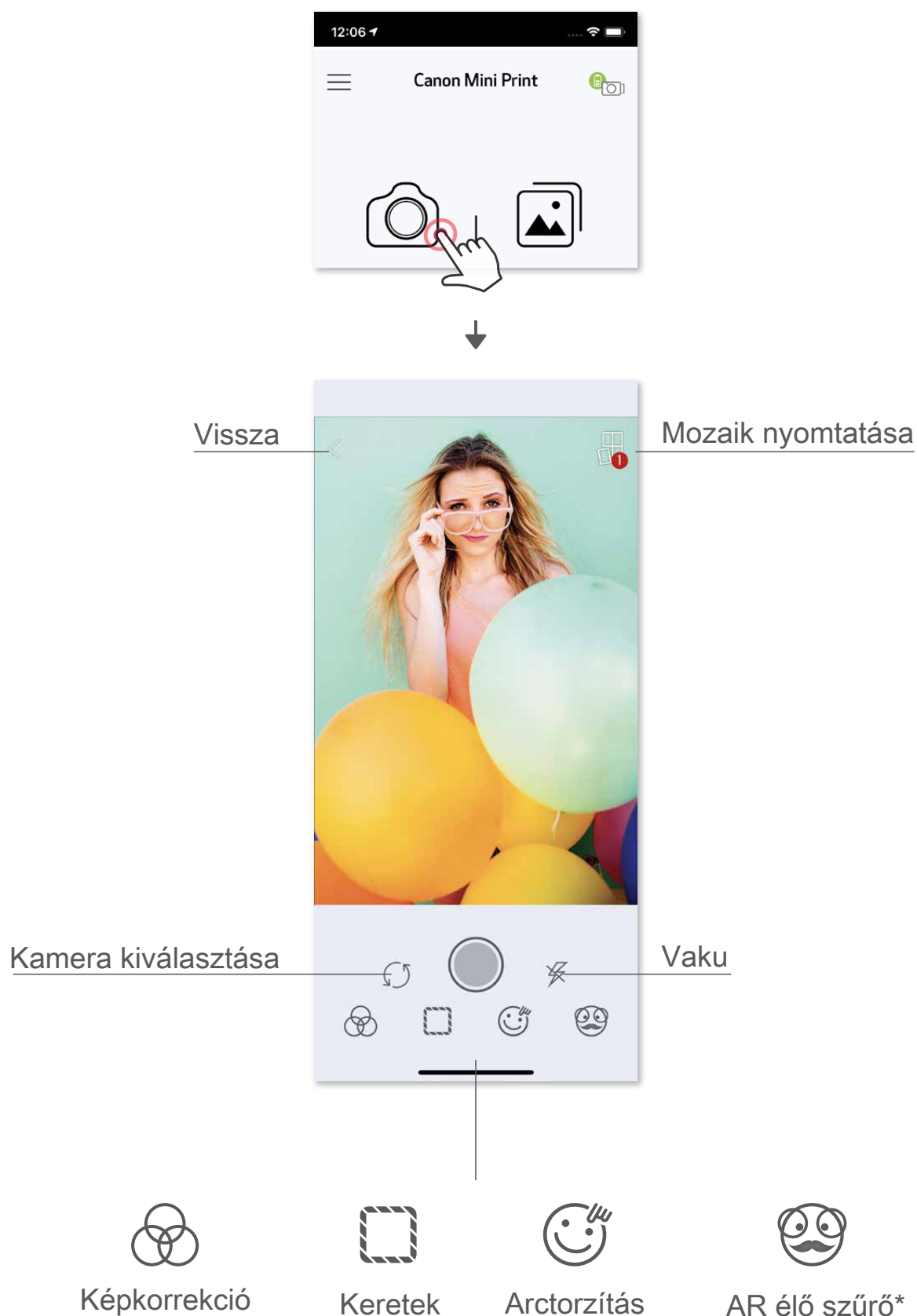

- ① Ha az okostelefon kamerájával szeretne fényképet készíteni, érintse meg a kezdőképernyő  ikonját. (Kiegészítő lehetőségként koppintson az ikonokra a képernyő alján, ha effektek nélkül szeretne fotót készíteni.)
- ② Miután elkészített egy fotót, kinyomtathatja, szerkesztheti, megoszthatja vagy mentheti azt.
- ③ A nyomtatáshoz koppintson a  lehetőségre.



* Szükséges az arcérzékelés a képen

FOTÓGALÉRIA

A Fotógalériában tárolhatja a fotókat galéria nézetben, mappák szerint, illetve naptár szerint.

- ① Koppintson a kezdőképernyő  ikonjára a Fotógaléria megtekintéséhez.
- ② Miután kijelölt egy fotót, kinyomtathatja, szerkesztheti, megoszthatja vagy mentheti azt.
- ③ A nyomtatáshoz koppintson a  lehetőségre.

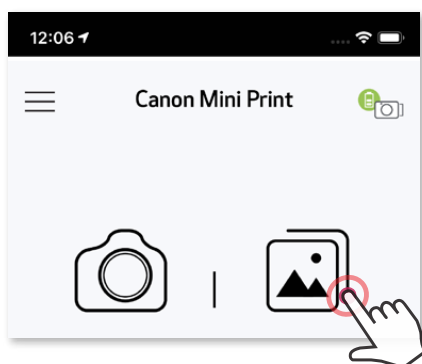

Minden fotó – Galéria

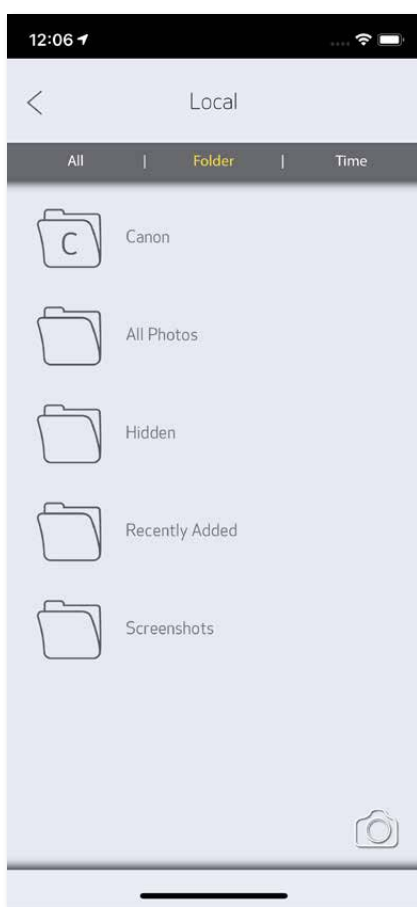

Mappa nézet



Naptár nézet

FOTÓK NYOMTATÁSA

Amikor készen áll, koppintson a  lehetőségre a fotó kinyomtatásához.

Győződjön meg róla, hogy a nyomtató be van kapcsolódva, és párosítva/csatlakoztatva van.



A Nyomtatási sor oldalon:

- ① A  gombbal törölheti a nyomtatási sorban lévő képeket
- ② A fényképek megérintésével, majd elhúzásával módosíthatja a nyomtatási sorrendet
- ③ Ha megérinti valamelyik fényképet, megjelenik egy „szünet” ikon, és a nyomtatás szünetel

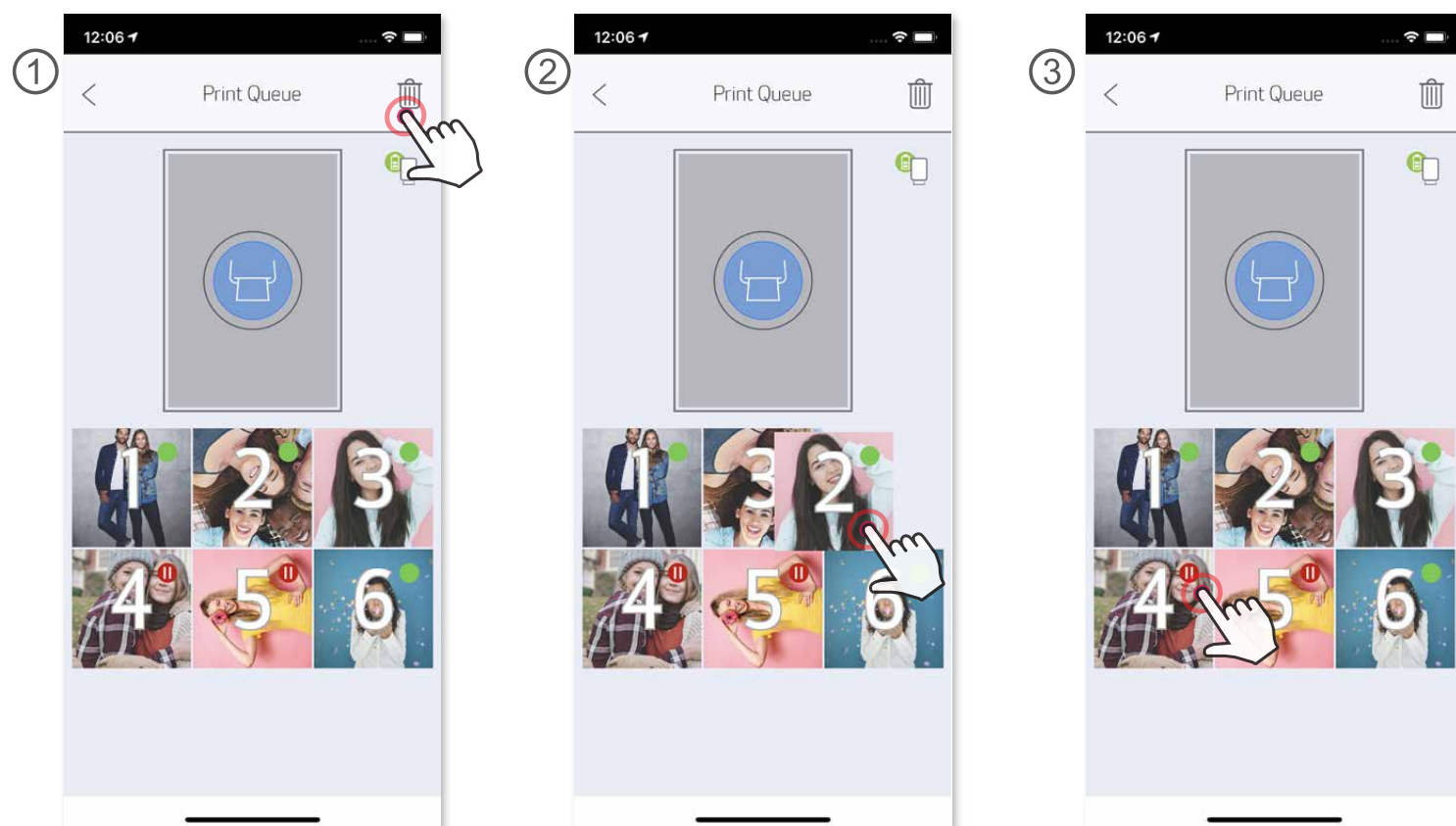

Megjegyzés a nyomtatási sorról: Képének tárolása a Nyomtatási sorban történik, ha a nyomtató nincs bekapcsolva, amikor elküldi a nyomtatást. Egy nyomtatás elküldéséhez egyszerűen kapcsolja be a nyomtatót, és kapcsolódjon újra az eszközehez. Ekkor a rendszer rákérdez, hogy szeretné-e kinyomtatni a nyomtatási sorban lévő képet. Ha meg szeretné tekinteni vagy törölni szeretné a sorban lévő képeket, nyissa meg a Főmenü > Nyomtatási sor pontot.

! MEGJEGYZÉS

- A kinyomtatott kép eltérhet az eredeti képtől, mert a mobilkészítőn megjelenített színek „képernyő-technológiája” eltér a papírra nyomtatott színek „nyomtatási technológiájától”.
- Ne húzza ki a papírt erővel nyomtatás közben vagy papírelakadás esetén.
- Ne nyissa fel a felső fedelet nyomtatás közben. Ez negatívan hathat a nyomtatási minőségre.
- Ha a nyomtató rezeg vagy rázkódik, az kihat a nyomtatás minőségére.

FOTÓK SZERKESZTÉSE

Olyan módosításokkal szabhatja testre a képét, mint a szűrők, matricák, szövegek stb.

- ① Koppintson az ikonokra a képernyő alsó sávjában.
- ② Végezze el a kívánt testreszabásokat!
- ③ Ne felejtse el menteni, megosztani, illetve kinyomtatni módosításait, mielőtt kilépne a képernyőről.



Képkorrekción



Keretek



Szöveg



Arcorizítás*



Matricák



Képszűrő



Rajz



Fényerő



Kontraszt



Telítettség



RGB



Tükrözés
(függőleges)



Tükrözés
(vízszintes)



Elforgatás

* Szükséges az arcérzékelés a képen.

A MOZAIK NYOMTATÁSA FUNKCIÓ HASZNÁLATA

A Mozaik nyomtatása funkcióval egy fotót több lapra nyomtathat, hogy egy nagyobb mozaikképet készíthessen a fotókból.

- ① Amikor készen áll a nyomtatásra, koppintson a  ikonra, majd a 2 x 2 vagy 3 x 3 nyomatokból álló mozaik lehetőségére. (Ilyenkor csíkok jelzik a kép felosztását.)



- ② Koppintson a  ikonra a mozaikok kinyomtatásához, majd illessze őket össze egy nagyobb mozaik elkészítéséhez.





A KOLLÁZS NYOMTATÁSA FUNKCIÓ HASZNÁLATA

A Kollázs funkcióval legfeljebb 6 fotót nyomtathat egy 2x3-as lapra.

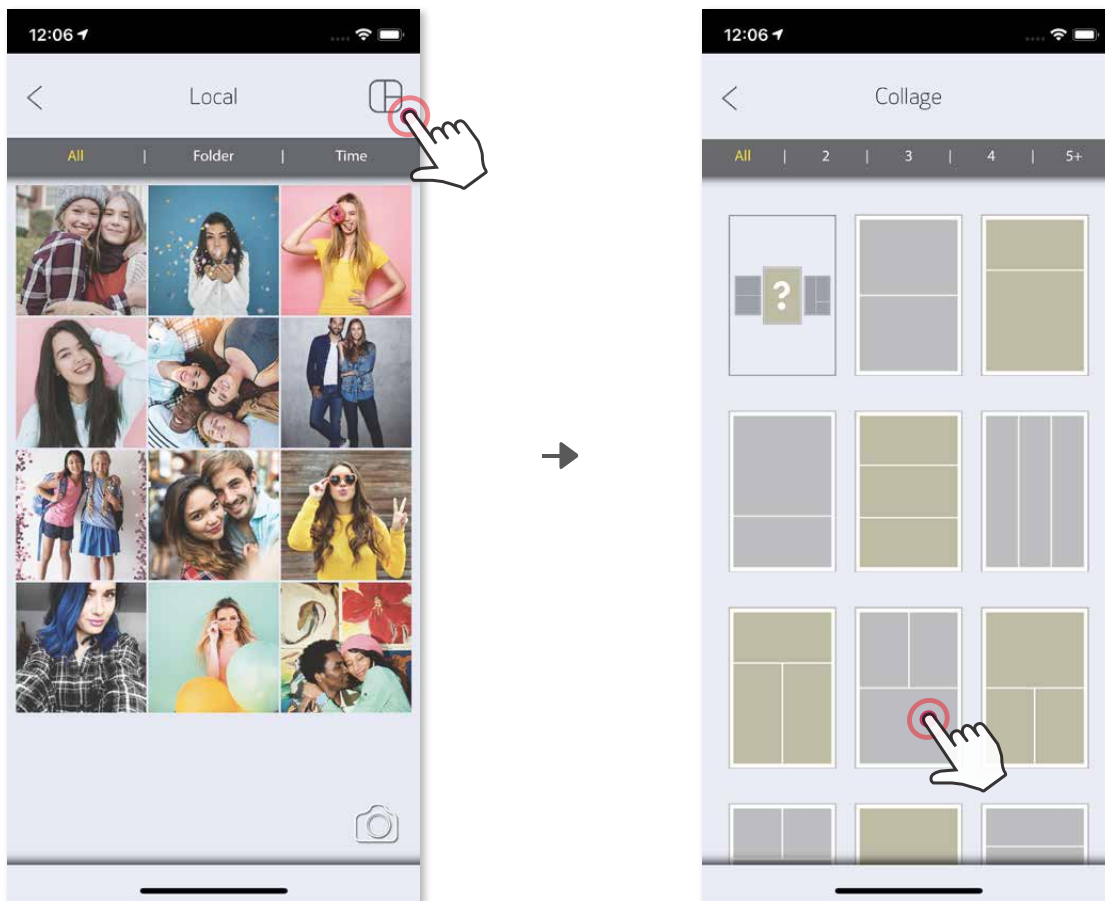
- ① Nyissa meg fotóit a Fotógalériából vagy az Online albumokból.
- ② Koppintson a  ikonra a kollázssablon-lehetőségek megtekintéséhez, és válassza ki a használni kívánt elemet (egy sablonban 2–6 fotót választhat ki).



- ③ Jelölje be a sablonhoz szükséges fotók számát, koppintson a „Kiválasztva” elemre.
- ④ Módosítsa képeit a kollázsban tetszés szerint, majd érintse meg a  lehetőséget a nyomtatásra, a  lehetőséget a megosztáshoz vagy a  lehetőséget a mentéshez.

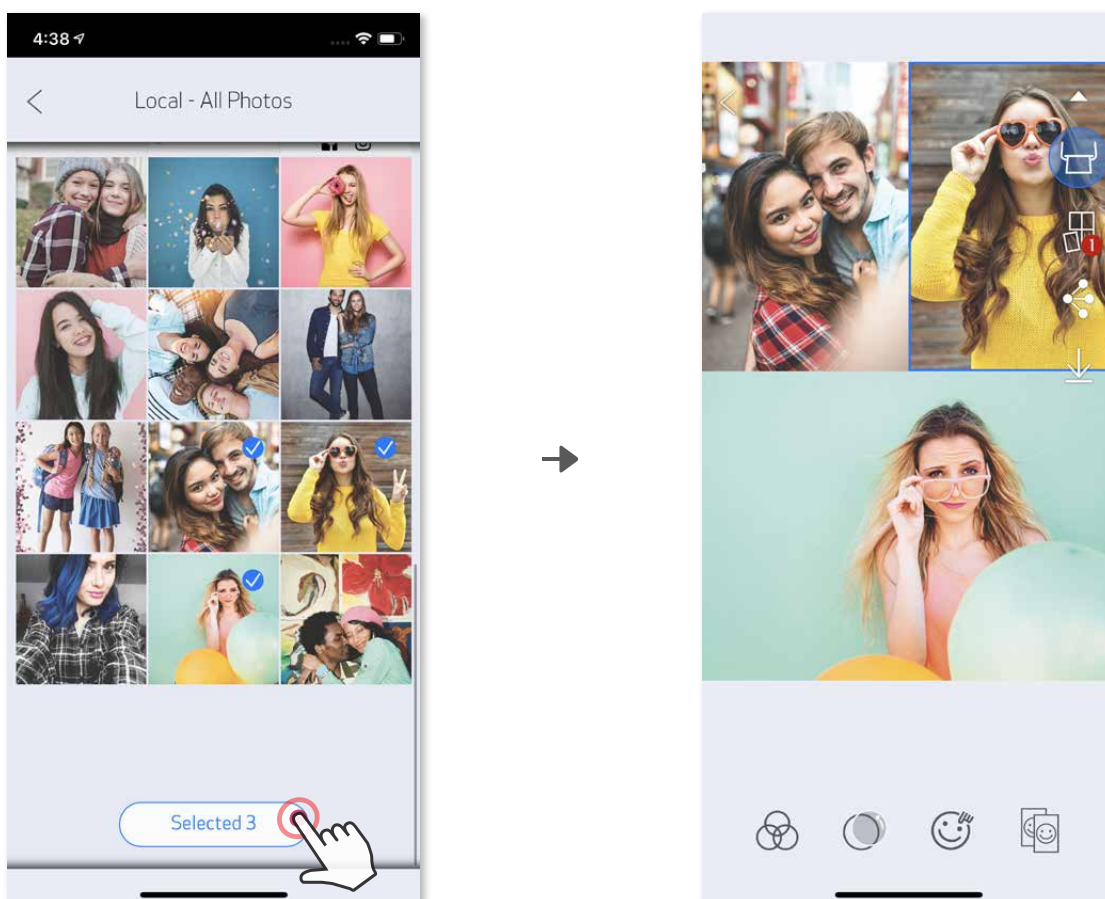

FOTÓK MEGOSZTÁSA

Könnyen megoszthatja, illetve mentheti a képeit és módosításait.

- ① Amikor elkészült, koppintson a  lehetőségre a beállítások eszközén való megnyitásához.
- ② Ossa meg egy, a listán szereplő alkalmazással, vagy mentse eszköze fotótárhelyére.



Android

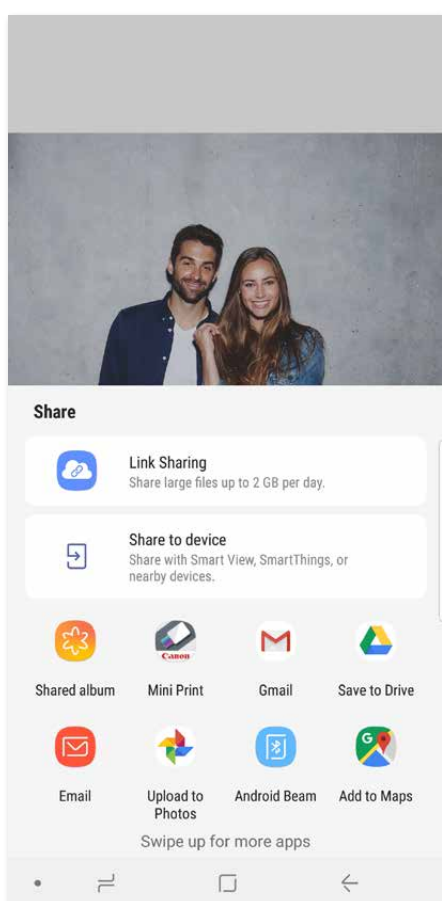

iOS

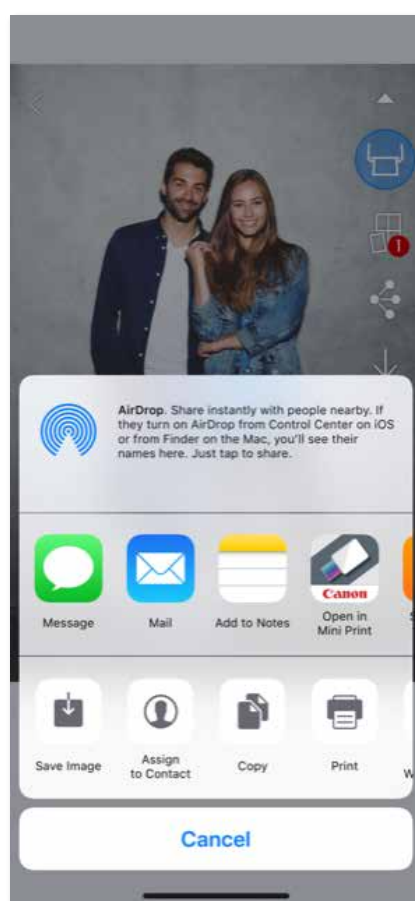

FOTÓK MENTÉSE

Könnyedén elmentheti képeit az alkalmazásban a Canon mappába.

- ① Amikor készen áll, koppintson a ↓ lehetőségre a kép mentéséhez.
- ② A mentett képek megtekintéséhez koppintson a  ikonra, majd a „Mappa” lehetőségre, végül a „Helyi – Canon” elemre.

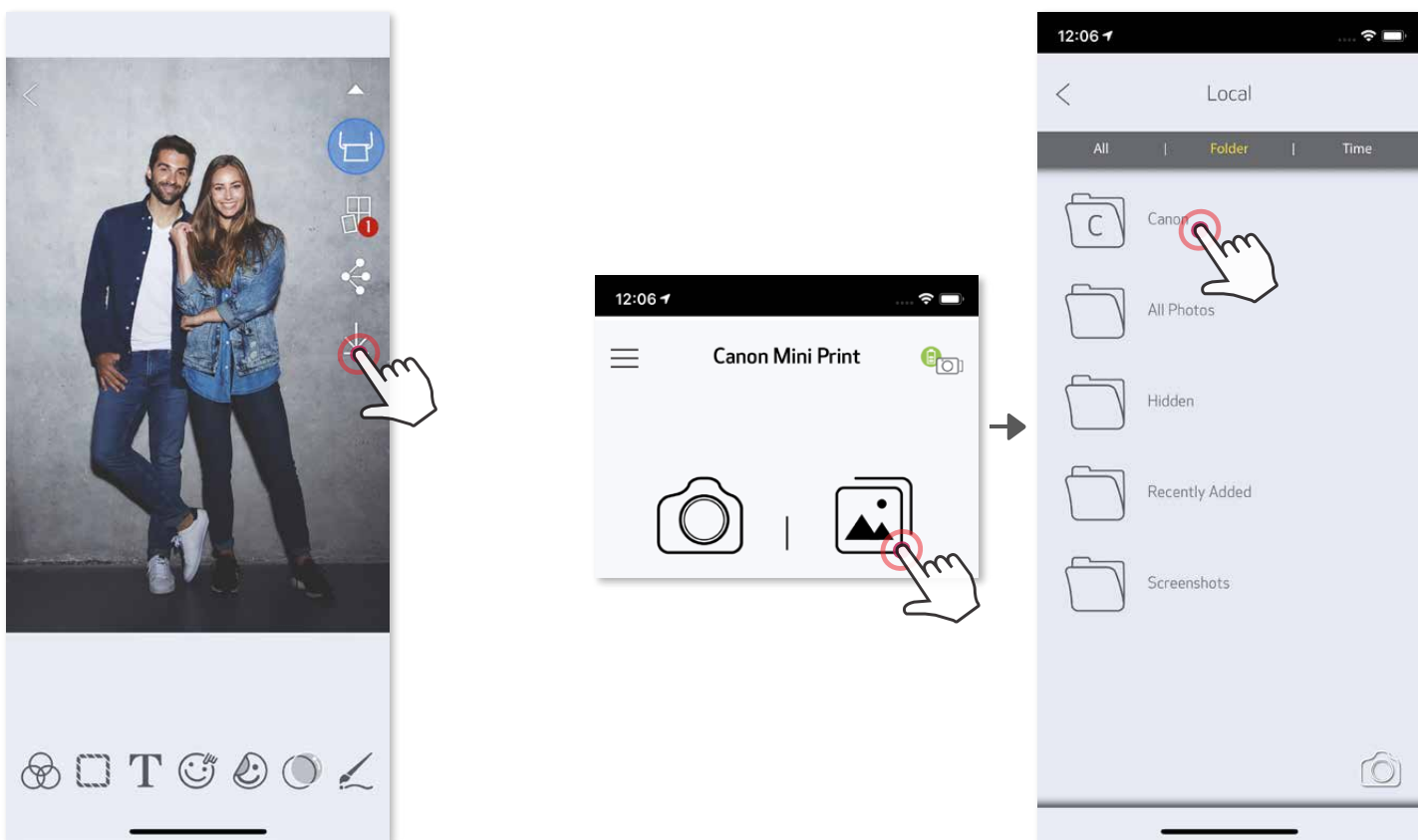

Ha törölni szeretne egy fotót az alkalmazás Canon mappájából, koppintson a  lehetőségre a Fotógaléria megtekintéséhez.

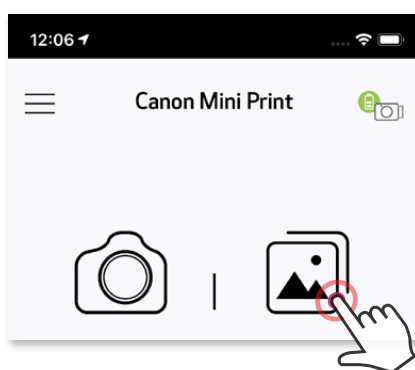

- ① Koppintson a „Mappa”, majd a „Helyi – Canon” lehetőségre.
- ② Koppintson , majd válassza ki a fotókat, amelyeket véglegesen törölni szeretne.

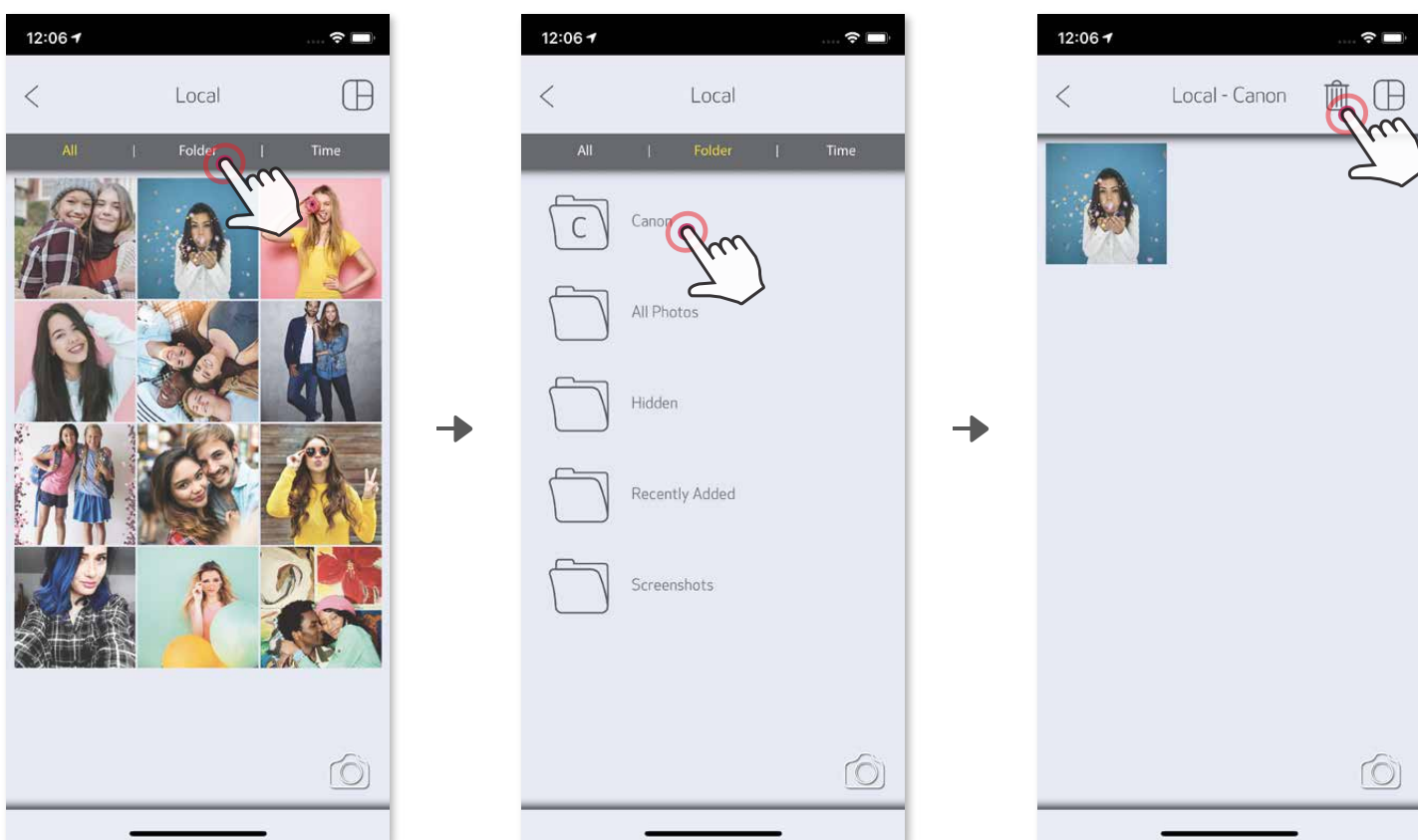

KÜLDÉS A MINI PRINT ALKALMAZÁSBA

Küldjünk el egy fotót eszköze fotógalériájából vagy fényképtekercséről a Canon Mini Print alkalmazásba.

Android

- ① Keressen ki egy fotót eszköze fotógalériájából, és koppintson a megosztás gombjára.
- ② Koppintson a Mini Print ikonra, ha el szeretné küldeni a fotót az alkalmazásba szerkesztésre és kinyomtatásra.

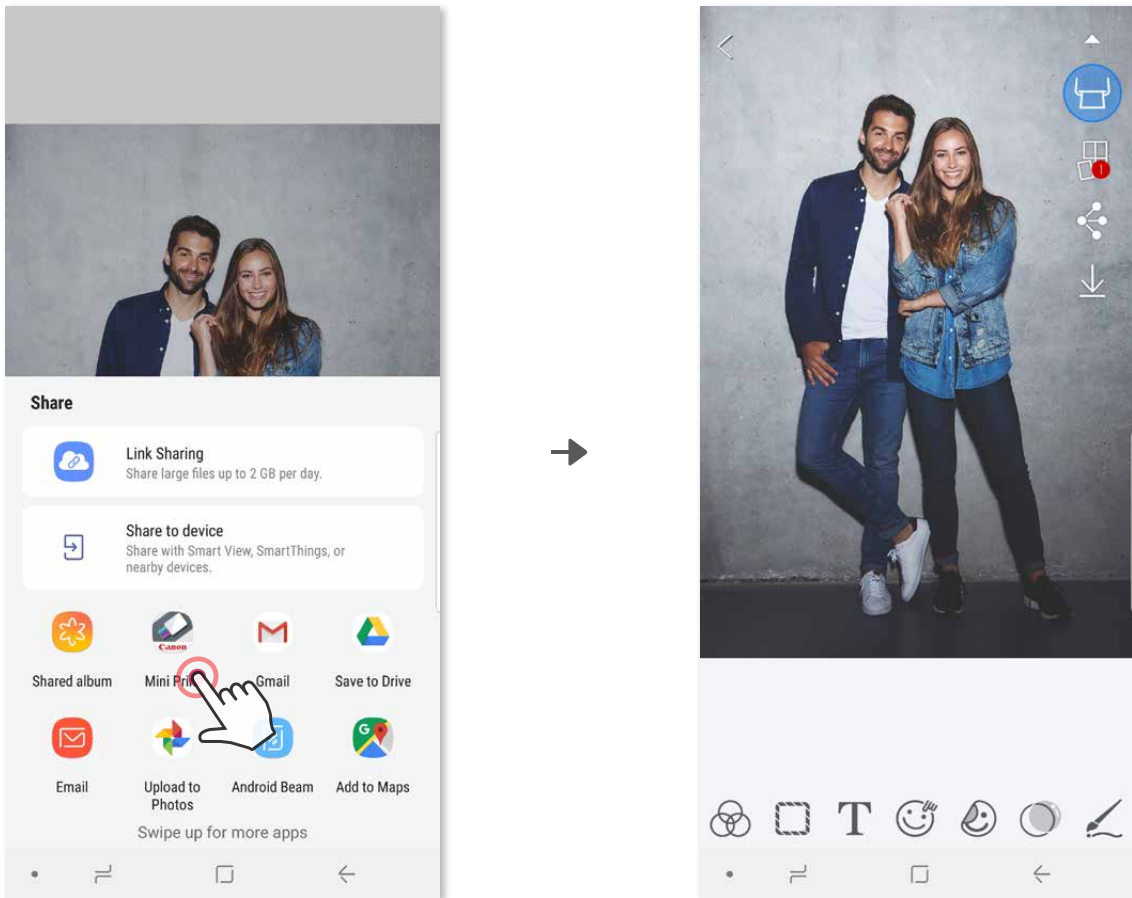

iOS

- ① Keressen ki egy fotót eszköze fotógalériájából, és koppintson a megosztás gombjára.
- ② „A” LEHETŐSÉG – Koppintson a „Megnyitás a Mini Print alkalmazásban” ikonra, ha el szeretné küldeni a fotót az alkalmazásba szerkesztésre és kinyomtatásra.
- ③ „B” LEHETŐSÉG – Koppintson a „Nyomtatás a Canon készülékkel” lehetőségre, ha közvetlenül a nyomtatási sorhoz szeretné adni a fotót.

Szerkesztési képernyő

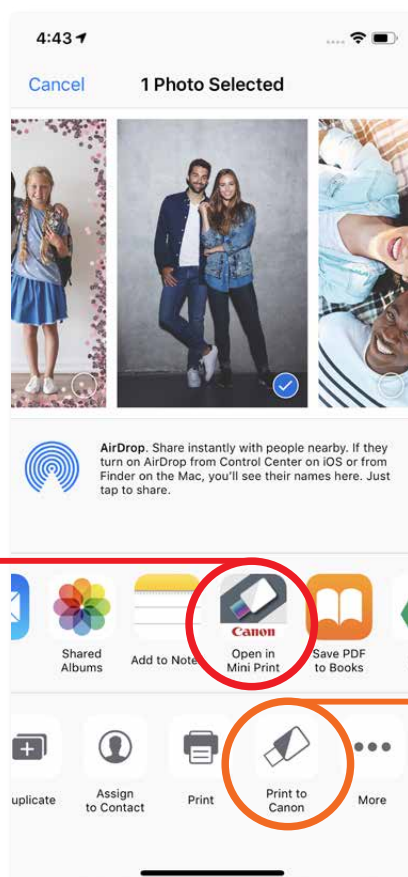

Nyomtatási sor



Canon

A SMART SHEET, a ZINK technológia és a ZINK védjegyek tulajdonosa a ZINK Holdings LLC. Használatuk licenc alapján történik. Az Apple, az Apple logó, az iPad, az iPad Air, az iPad Pro és az iPhone az Apple Inc. védjegyei, bejegyezve az Amerikai Egyesült Államokban és más országokban. Az App Store az Apple Inc. szolgáltatásjegye. Az iOS a Cisco védjegye vagy bejegyzett védjegye az Amerikai Egyesült Államokban és más országokban, és felhasználása licenc alapján történik. Az Android, a Google Play és a Google Play logó a Google LLC. védjegyei. A Bluetooth a Bluetooth SIG bejegyzett védjegye. A Wi-Fi a Wi-Fi Alliance bejegyzett védjegye. Minden más, harmadik féltől származó terméknév, márkanev és logó a megfelelő tulajdonos védjegye.